

T.C.
SAKARYA ÜNİVERSİTESİ
MÜHENDİSLİK FAKÜLTESİ

Burada yukarı aşağı kaydırma

Burada yukarı aşağı kaydırma

Burada yukarı aşağı kaydırma

MAKİNA MÜHENDİSLİĞİ BÖLÜMÜ

Burada yukarı aşağı kaydırma

Makina Mühendisliği Tasarımı alıyorsanız Bitirme Çalışması yerine **Makine Mühendisliği Tasarımı** yazmayı unutmayınız.

BİTİRME ÇALIŞMASI
ÇELİK HALAT TİTREŞİM İZOLATÖRLERİNİN TİTREŞİM
KARAKTERİSTİKLERİNİN DENEYSEL OLARAK
İNCELENMESİ

Burada yukarı aşağı kaydırma

Tez başlığı en fazla 3 satır olabilir.

Tez başlığı üç satırı geçmesi durumunda yazı puntosu küçültülerek 3 satıra düşürülmesi gerekmektedir. Başlık için BÜYÜK HARF kullanınız.

HAZIRLAYAN
Mühendis ADAYI 1
Mühendis ADAYI 2
Mühendis ADAYI 2

Burada yukarı aşağı kaydırma

DANIŞMAN
Dr. Öğr. Üy. Hüseyin DAL

Burada yukarı aşağı kaydırma

2019 GÜZ

Burada yukarı aşağı kaydırma

T.C.
SAKARYA ÜNİVERSİTESİ
MÜHENDİSLİK FAKÜLTESİ

Burada yukarı aşağı kaydırma

Burada yukarı aşağı kaydırma

Burada yukarı aşağı kaydırma

MAKİNA MÜHENDİSLİĞİ BÖLÜMÜ

Burada yukarı aşağı kaydırma

Makina Mühendisliği Tasarımı alıyorsanız Bitirme Çalışması yerine Makine Mühendisliği Tasarımı yazmayı unutmayınız.

BİTİRME ÇALIŞMASI
ÇELİK HALAT TİTREŞİM İZOLATÖRLERİNİN TİTREŞİM
KARAKTERİSTİKLERİNİN DENEYSEL OLARAK
İNCELENMESİ

Burada yukarı aşağı kaydırma

Tez başlığı en fazla 3 satır olabilir.

Tez başlığı üç satırı geçmesi durumunda yazı puntosu küçültülerek 3 satıra düşürülmesi gerekmektedir. Başlık için BÜYÜK HARF harf kullanınız.

HAZIRLAYAN
Mühendis ADAYI 1
Mühendis ADAYI 2
Mühendis ADAYI 2

Burada yukarı aşağı kaydırma

DANIŞMAN
Dr. Öğr. Üy. Hüseyin DAL

Burada yukarı aşağı kaydırma

Makine
Mühendisliği
Tasarımı
yapıyorsanız bu
kısmı siliniz.

Yukarıda adı geçen öğrenci(ler) tarafından hazırlanan
“.....”
isimli lisans bitirme çalışması / /20 tarihinde tarafımızca incelenmiş, kapsamı ve niteliği açısından bir Lisans Bitirme Çalışması olarak oybirliği / oy çokluğu ile KABUL / RET edilmiştir.

Danışman

Üye

Üye

STANDARTLAR VE KISITLAR FORMU

1. Çalışmanın amacı:

2. Çalışmanın tasarım boyutu (Yeni bir proje mi? Bir projenin parçası mı? Var olan bir projenin tekrarı mı?):

3. Kullanılan veya dikkate alınan mühendislik standartları:

4. Kullanılan yöntemler:

5. Kullanılan veya dikkate alınan gerçekçi kısıtlar (Çalışmanıza uygun doldurunuz)
 - a) Maliyet Analizi
 - b) Ekonomi
 - c) Çevre sorunları
 - d) Sürdürülebilirlik
 - e) Üretilebilirlik
 - f) Etik
 - g) Sağlık
 - h) Güvenlik
 - i) Sosyal ve politik sorunlar

Danışman Onayı	
---------------------------------	--

BEYAN

Bu çalışma içindeki tüm verilerin akademik kurallar çerçevesinde tarafımdan elde edildiğini, görsel ve yazılı tüm bilgi ve sonuçların akademik ve etik kurallara uygun şekilde sunulduğunu, kullanılan verilerde herhangi bir tahrifat yapılmadığını, başkalarının eserlerinden yararlanılması durumunda bilimsel normlara uygun olarak atıfta bulunulduğunu, çalışmada yer alan ve üniversitede herhangi bir tez çalışmasında kullanılmayan bilgilerin

İsim ve soyisim kısmı: Times New Roman ve 10 Puntodur. İki satır alt altadır. En sağa dayalıdır. Beyanda sayfa numarası konmaz.

İmza (Bu satır çıktı almadan önce silinecektir.)

Öğrenci Adı SOYADI

/ /20

Numaralandırma Hakkında

Önsöz / Teşekkür, İçindekiler, Şekiller, Tablolar, Simgeler, Kısaltmalar, Özet sayfaları Romen rakamları ile numaralandırılır.

Giriş ile başlayan bölüm ise normal numaralar ile numaralandırılır (1, 2, 3...). İlk sayfalar ile Bölüm sayfalarının farklı biçimde numaralandırılması için; bu doküman üç sayfa kesmesi ile ayrılmıştır. Farklı numaralandırma yapacağınız sayfaları ayırmak için kesme yapmak istediğiniz sayfanın önüne tıklayıp **Sayfa Düzeni >> Kesmeler >> Sonraki Sayfa** seçeneğini kullanınız.

Burayı çıktı almadan önce siliniz.

Yazı Stilleri Hakkında

Yazınıza başlamadan önce yazı stillerini inceleyiniz.

TEŞEKKÜR

Yüksek lisans eğitimim boyunca değerli bilgi ve deneyimlerinden yararlandığım, her konuda bilgi ve desteğini almaktan çekinmediğim, araştırmanın planlanmasından yazılmasına kadar tüm aşamalarında yardımlarını esirgemeyen, teşvik eden, aynı titizlikte beni yönlendiren değerli danışman hocam’e teşekkürlerimi sunarım.

Laboratuvar olanakları konusunda anlayış ve yardımlarını esirgemeyen’a ve bilgi ve deneyimlerinden yararlandığım sayın hocam’a teşekkür ederim.

Ayrıca bu çalışmanın maddi açıdan desteklenmesine olanak sağlayan Sakarya Üniversitesi Bilimsel Araştırma Projeleri (BAP) Komisyon Başkanlığına (Proje No:-50-01-027), 2209-B TÜBİTAK (Proje No:.....) projemize desteklerinden dolayı TÜBİTAK’a teşekkür ederim

Tez proje ile desteklendiyse bu bölümde proje numarası ile belirtilmelidir.

Teşekkür yerine önsöz yazısı da yazılabilir. Ancak önsöz ve teşekkür aynı anda kullanılmaz. Önsöz’ün veya teşekkürün altına isim, soy isim, tarih atılmaz.

Sayfa boşlukları

Tezin tamamında (dış ve iç kapak dahil olmak üzere) sayfa boşlukları soldan 4 cm; sağdan 2,5cm; üstten 3cm; alttan 3 cm olacak şekilde ayarlanmalıdır.

Büyük Başlıklardan Önce ve Sonra Bırakılması Gereken Boşluklar

Bölüm ilk sayfalarında, başlıklardan önce **sayfa başından itibaren 5 cm, paragrafa kadar 7,5 cm** olmasını sağlamanız gerekmektedir.

İÇİNDEKİLER

İçerikler örnektir. Çalışmaya göre içerik değişebilir

STANDARTLAR VE KISITLAR FORMU.....	i
BEYAN.....	i
TEŞEKKÜR.....	i
İÇİNDEKİLER	ii
SİMGELER VE KISALTMALAR LİSTESİ	v
ŞEKİLLER LİSTESİ	vi
TABLolar LİSTESİ.....	ix
ÖZET (En az yarım sayfa en fazla 1 sayfa)	x
BÖLÜM 1. GİRİŞ.....	1
1.1. Titreşim?.....	1
1.2. Endüstride Titreşimin Önemi	2
1.3. ÇHTİ'lerinin Kullanım Alanları.....	5
BÖLÜM 2. ÇHTİ TASARIMI VE ÜRETİMİ.....	9
2.1. ÇHTİ Modelleri	9
2.2. ÇHTİ CAD Modeli	10
2.3. NÇHTİ, PÇHTİ ve GÇHTİ Modelleri Üretimi.....	11
2.3.1. NÇHTİ, PÇHTİ ve GÇHTİ halat seçimi	11
2.3.2. NÇHTİ, PÇHTİ ve GÇHTİ fikstür üretimi.....	12
2.3.3. NÇHTİ, PÇHTİ ve GÇHTİ montajı	14
2.4. 7x7, 1x19 ve 7x19 ÇHTİ Modelleri Üretimi.....	17
2.4.1. 7x7, 1x19 ve 7x19 ÇHTİ halat seçimi	17
2.4.2. 7x7, 1x19 ve 7x19 ÇHTİ fikstür üretimi.....	17
2.4.3. 7x7, 1x19 ve 7x19 ÇHTİ montajı	18
BÖLÜM 3. DENEYSEL ÇALIŞMALAR.....	19

3.1. Yay Katsayılarının Bulunması.....	19
3.2. ÇHTİ Yarı-Statik Testleri	20
3.3. ÇHTİ Titreşim Testleri	25
3.3.1. Test sistemi.....	25
3.3.2. Titreşim testlerinin yapılışı	27
BÖLÜM 4. DENEYSEL SONUÇLAR	30
4.1. Yarı-Statik Test Sonuçları.....	30
4.1.1. NÇHTİ, PÇHTİ, GÇHTİ modellerinin yük-deplasman cevapları.....	30
4.1.2. 7x7, 1x19 ve 7x19 ÇHTİ modellerinin yük-deplasman cevapları	32
4.1.3. ÇHTİ modellerinin yay katsayıları	34
4.2. Titreşim Testi Sonuçları	35
4.2.1. ÇHTİ modellerinin ivme ve frekans cevapları	35
4.2.2. ÇHTİ modellerinin titreşim yalıtım performansları.....	37
4.2.3. ÇHTİ modellerinin sönüm oranları	38
BÖLÜM 5. STANDARTLAR, ENDÜSTRİYEL BOYUT VE KISITLAR (Bu	
Bölüm Zorunludur)	42
5.1. Çalışmada Kullanılan Mühendislik Standartları.....	42
5.2. Çalışmanın Endüstriyel Boyutu.....	42
5.3. Gerçekçi Kısıtlar (Maliyet Analizi + en az 2 adet uygun olanı seçiniz.)	42
5.3.1. Maliyet analizi (Zorunludur)	42
5.3.2. Ekonomi.....	42
5.3.3. Çevre sorunları	42
5.3.4. Sürdürülebilirlik	43
5.3.5. Üretilebilirlik.....	43
5.3.6. Etik.....	43
5.3.7. Sağlık.....	43
5.3.8. Güvenlik.....	43

5.3.9. Sosyal ve Politik sorunlar	43
BÖLÜM 6. TARTIŞMA VE SONUÇLAR	44
KAYNAKLAR	45
ÖZGEÇMİŞ	50

SİMGELER VE KISALTMALAR LİSTESİ

A	: Genlik
ÇHTİ	: Çelik Halat Titreşim İzolatörü
f	: Frekans
GÇHTİ	: Galvaniz Çelik Halat Titreşim İzolatörü
k	: Yay Katsayısı
kg	: Kilogram
m	: Kütle
mm/dk	: Milimetre/Dakika
m/s	: Metre/Saniye
NÇHTİ	: Nuflex Çelik Halat Titreşim İzolatörü
PÇHTİ	: Paslanmaz Çelik Halat Titreşim İzolatörü
T	: Periyot
t	: Zaman
x	: Yer Değiştirme

ŞEKİLLER LİSTESİ

Şekil 1.1. Harmonik hareket ve titreşim parametreleri	1
Şekil 1.2. Çelik halat elemanları [12].....	3
Şekil 1.3. Çelik halat için örnek çekirdek formları [12]	3
Şekil 1.4. Standart (solda) ve kompakt (sağda) ÇHTİ örnekleri [28].	4
Şekil 1.5. Yüksek Enerji Sönümleyici Çelik Halat İzolatörü [28].	5
Şekil 1.6. Kamera çekim uygulamaları [29].	5
Şekil 1.7. Sürücü koltuğu uygulaması [30].	6
Şekil 1.8. Kabin uygulamaları [30].	6
Şekil 1.9. Hassas makina ve cihaz temeli uygulamaları [30].	6
Şekil 1.10. Araç ekipmanlarının korunması [31].	7
Şekil 1.11. Taşımacılık uygulamaları [32].	7
Şekil 1.12. Askeri uygulamalar [32].	8
Şekil 2.1. ÇHTİ kesit geometrisi modelleri (sırasıyla 7x7, 1x19, 7x19)	10
Şekil 2.2. ÇHTİ katı modelinin oluşturulması	10
Şekil 2.3. Çelik halatlar (sırasıyla NÇHTİ, PÇHTİ ve GÇHTİ)	12
Şekil 2.4. Kestamit parça imalat resimleri	12
Şekil 2.5. Fikstür ve Alüminyum parça ham madde	13
Şekil 2.6. Fikstür ve alüminyum tasarlanmış parça	13
Şekil 2.7. Tellerin kesim aşaması.....	14
Şekil 2.8. Gerekli malzemeler	15
Şekil 2.9. İlk montaj aşaması	15

Şekil 2.10. Telleri S şeklinde burarak montajlama	16
Şekil 2.11. Montajlanmış GÇHTİ, PÇHTİ, NÇHTİ modelleri	16
Şekil 2.12. ÇHTİ halatları sırasıyla 7x7-1x19-7x19	17
Şekil 2.13. 3D Yazıcıda üretilmiş klamensler.....	17
Şekil 2.14. ÇHTİ montajlanmış hali sırasıyla 7x7-1x19-7x19	18
Şekil 2.15. ÇHTİ montajlanmış hali sırasıyla 7x7-1x19-7x19	18
Şekil 3.1. Örnek yay katsayısı hesaplama metodu.....	19
Şekil 3.2. Yay üzerine yük uygulaması.....	19
Şekil 3.3. Yük altındaki yayın çökme miktarının ölçülmesi.....	20
Şekil 3.4. İnstron test cihazı	21
Şekil 3.5. ÇHTİ modelinin basma, yuvarlanma ve kesme çalışma şekilleri.....	21
Şekil 3.6. NÇHTİ, PÇHTİ ve GÇHTİ Basma-Çekme testleri	22
Şekil 3.7. NÇHTİ, PÇHTİ ve GÇHTİ kesme testleri.....	23
Şekil 3.8. NÇHTİ, PÇHTİ ve GÇHTİ yuvarlanma testleri	23
Şekil 3.9. 7x7, 1x19 ve 7x19 ÇHTİ basma-çekme testleri.....	24
Şekil 3.10. 7x7, 1x19 ve 7x19 ÇHTİ kesme testleri	24
Şekil 3.11. 7x7, 1x19 ve 7x19 ÇHTİ yuvarlanma testleri.....	25
Şekil 3.12. Sarsıcı, ÇHTİ ve ivmeölçer.....	26
Şekil 3.13. Sırasıyla sinyal jeneratörü, titreşim analizörü ve soğutucu fan	26
Şekil 3.14. NÇHTİ, PÇHTİ ve GÇHTİ dikey yöndeki titreşim testleri.....	28
Şekil 3.15. NÇHTİ, PÇHTİ ve GÇHTİ yatay yöndeki titreşim testleri	28
Şekil 3.16. 7x7, 1x19 ve 7x19 ÇHTİ dikey yöndeki titreşim testleri.....	29
Şekil 3.17. 7x7, 1x19 ve 7x19 ÇHTİ yatay yöndeki titreşim testleri.....	29
Şekil 4.1. Sırasıyla NÇHTİ, PÇHTİ, GÇHTİ Basma-Çekme yük-deplasman cevapları	31

Şekil 4.2. Sırasıyla NÇHTİ, PÇHTİ, GÇHTİ kesme yük-deplasman cevapları	31
Şekil 4.3. Sırasıyla NÇHTİ, PÇHTİ, GÇHTİ yuvarlanma yük-deplasman cevapları	32
Şekil 4.4. 7x7, 1x19 ve 7x19 ÇHTİ Basma-Çekme yük-deplasman cevapları.....	33
Şekil 4.5. 7x7, 1x19 ve 7x19 ÇHTİ Kesme yük-deplasman cevapları	33
Şekil 4.6. 7x7, 1x19 ve 7x19 ÇHTİ Yuvarlanma yük-deplasman cevapları.....	34
Şekil 4.7. PÇHTİ ivme ve frekans cevabı örneği	36
Şekil 4.8. NÇHTİ ivme ve frekans cevabı örneği	37
Şekil 4.9. NÇHTİ, PÇHTİ, GÇHTİ boyutsuz titreşim yalıtım performansları (sol- dikey, sağ-yatay)	38
Şekil 4.10. 7x7, 1x19 ve 7x19 ÇHTİ boyutsuz titreşim yalıtım performansları (sol- dikey, sağ-yatay)	38
Şekil 4.11. PÇHTİ modeli sönüm testi	39
Şekil 4.12. GÇHTİ modeli sönüm testi.....	39
Şekil 4.13. 1x19 ÇHTİ modeli sönüm testi.....	40

TABLULAR LİSTESİ

Tablo 2.1. Çalışma için seçilen ürünün ENIDINE katalog değerleri.....	9
Tablo 3.1. Çalışmada kullanılan LDS marka sarsıcı özellikleri.....	27
Tablo 4.1. NÇHTİ, PÇHTİ ve GÇHTİ modellerinin k (N/mm) yay katsayıları	34
Tablo 4.2. 7x7, 1x19 ve 7x19 ÇHTİ modellerinin k (N/mm) yay katsayıları.....	35
Tablo 4.3. ÇHTİ modellerinin doğal frekansları.....	36
Tablo 4.4. NÇHTİ, PÇHTİ, GÇHTİ modellerinin sönüm parametreleri	41
Tablo 4.5. 7x7, 1x19 ve 7x19 ÇHTİ modellerinin sönüm parametreleri.....	41

ÖZET (En az yarım sayfa en fazla 1 sayfa)

Anahtar kelimeler: Çelik halat titreşim izolatörü, titreşim yalıtımı, titreşim testi (Enaz 3 en fazla 5 adet)

Özellikle hassas ve yüksek teknoloji ürünlerinin korunması amacıyla, ani şok, titreşim, darbe, patlama gibi şiddetli dinamik yükleri absorbe edebilen, çelik halat titreşim izolatörü - ÇHTİ (wire rope vibration isolator) savunma ve uzay sanayinde de olmak üzere birçok sektörde yaygın olarak kullanılmaktadır. Titreşim izolatörleri, özel üretilmiş çeşitli çap, sarım ve malzemeden çelik tellerin simetrik, helisel veya daha değişik formlarda burularak montajlanması ile imal edilmektedir.

Bu çalışmada, ÇHTİ'lerinin halat malzemesinin ve halat kesit geometrisinin titreşim karakteristiklerine etkisi deneysel olarak incelenmiştir. Bu amaçla iki tür ÇHTİ modeli tasarlandı. Birinci tür ÇHTİ modellerinde halat ana malzemesinin, ikinci tür ÇHTİ modellerinde halat kesit geometrisinin titreşim karakteristiklerine etkisi deneysel olarak incelendi. Malzeme etkisi çalışması için nufleks, paslanmaz ve galvaniz halat tercih edildi. Atölye ortamında nufleks çelik halat titreşim izolatörü (NÇHTİ), paslanmaz çelik halat titreşim izolatörü (PÇHTİ) ve galvaniz çelik halat titreşim izolatörü (GÇHTİ) olmak üzere 3 farklı ÇHTİ modeli tasarım ve üretimleri gerçekleştirildi. İkinci tür halat modellerinde halat kesit geometrisi olarak 7x7, 1x19 ve 7x19 olan daha küçük ebatlı 3 farklı ÇHTİ modeli de tasarlanarak laboratuvar ortamında test edildi. NÇHTİ, PÇHTİ, GÇHTİ 1, 1, 1, 2, 3, 4, 5, 6, 7, 7, 1, 19, 7x19 ÇHTİ

Özet bir sayfayı geçemez, ancak paragraflardan oluşabilir.

Özette tez çalışmasının amacı, kapsamı, tasarım boyutu (Yeni bir proje mi? Bir projenin parçası mı? Var olan bir projenin tekrarı mı vb.), kullandığınız mühendislik standartları, kullanılan yöntem(ler), Kullandığınız veya dikkate aldığımız gerçekçi kısıtlar (Maliyet Analizi, Ekonomi, Çevre, Sürdürülebilirlik, Üretilirlik, Etik, Sağlık, Güvenlik, Sosya ve politik konular vb.) ve varılan sonuçlar açık ve özet olarak belirtilmelidir. Özet sayfası tek başına yayımlanabileceğinden bu sayfada başka çalışmalara değinme yapılmamalıdır.

Kaynak kullanımı ve atıfta bulunmak: Köşeli parantez içerisinde numara verilerek kaynak gösterimi yapılabilir. Yazı içerisinde yapılacak atıfta aşağıdaki cümlelerde verilen örneklerde olduğu gibi nokta işaretinin atfın sonuna eklenir.

İki yazarlı kaynaklarda soyisimleri arasına "ve" eklenir. Üç ve daha fazla yazarlı yayınlarda ise ilk yazarın soyadından sonra "ve ark." kısaltması kullanılmalıdır. Yazar adı cümlenin bir parçası ise yukarıdaki örneğe benzer şekilde sadece yayın yılı parantez içinde verilmelidir.

BÖLÜM 1. GİRİŞ

1.1. Titreşim?

Titreşim bir denge noktası etrafında periyodik hareketi gibi periyodik olarak rastgele de olabilir. Her titreşim enerji harcar ve istenmeyen motorlarının ya da herhar bir titreşimler üretir. Böyle titreşimsiz düzensiz sürtünmeden, tasarımlar genellikle istenilen parametreleri Şekil 1.1.'de verir.

Satır aralıkları ve yazı karakteri:

Kapak sayfaları, Türkçe ve İngilizce özet ile kaynaklar listesinde satır aralığı 1, tez ana metni ile diğer kısımlarda 1,5 olmalıdır.

Tez metni boyunca **Times New Roman** yazı karakteri kullanılmalıdır. Yazı büyüklüğü;

Bölüm ana başlıkları:14 pt

Şekil ve Tablo başlıkları: 10 pt

Tablo içi yazıları: 10 pt

Tez ana metni ve diğer kısımlar: 12 pt

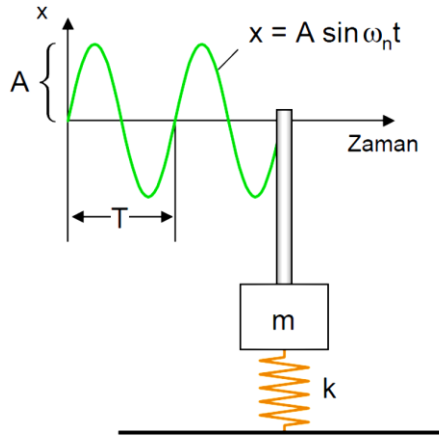

Periyot, T [san]

Frekans, $f = \frac{1}{T}$ [Hz = 1/san]

$$\omega_n = 2\pi f = \sqrt{\frac{k}{m}}$$

A : Genlik [m]

x :Yerdegistirme [m]

t : Zaman [sn]

m : Kutle [kg]

k : Yay katsayısı [N/m]

Şekil 1.1. Harmonik hareket ve titreşim parametreleri

Belirli ve eşit T zaman aralıkları içinde, bütün özellikleri ile aynen tekrarlanan titreşime periyodik titreşim denir. En basit periyodik titreşime harmonik titreşim denir. Basit harmonik hareket titreşimlerin temelini oluşturur.

Bölmelerin ilk sayfasında sayfa numarası **bulunmamalıdır**.

1.2. Endüstride Titreşimin Önemi

Alt Başlıklar Hakkında

Alt başlıklardan önce ve sonra 1 satırlık boşluk bırakınız.

Titreşim bir denge noktası etrafındaki mekanik sistemler bir sarkacın hareketi gibi periyodik olabileceği gibi çakıllı bir yolda tekerleğin hareketi gibi rastgele de olabilir. Daha sıklıkla, titreşim istenmeyen bir harekettir, çünkü boşa enerji harcar ve istenmeyen ses ve gürültü oluşturur. Örneğin, motorların, elektrik motorlarının ya da herhangi mekanik aracın çalışma esnasındaki hareketi istenmeyen titreşimler üretir. Böyle titreşimler motorlardaki dönen parçaların balanssızlığından, düzensiz sürtünmeden, dişli çarkların hareketinden kaynaklanabilir. Dikkatli tasarımlar genellikle istenmeyen titreşimleri minimize ederler.

Paragraflar Arası :

Her bir paragraf arasına 1 satırlık boşluk bırakınız.

Sanayide, makineye dair tüm sektörlerde iş makinelerinde, üretim teçhizatlarında oluşan bu titreşimler eğer izole edilemez ise makinenin aksamalarının zarar görmesine, yapılan işin düzensizliğine ve benzeri gibi sıkıntılara yol açar. Bu tahribatından kaçınmak için titreşimi izole edebilen sönüm elemanları kullanılır. Kullanılan bu sönüm elemanlarının kullanılacağı iş elemanına göre hassasiyetlikleri ve sönüm oranları belirlenir. Bu elemanların çalıştığı ortama göre hassasiyetlikleri ve sönüm oranları değişebilir.

Çeşitli elektronik, makine, tıbbi cihazlar, uzay araçları, kameralar, kontrol panelleri, askeri cihaz ve silahlar vb. gibi araç gereçleri zararlı şok ve titreşimlere karşı korumak için titreşim izolatörleri kullanılmaktadır. Titreşim izolatörleri çok çeşitli tasarımlara, formlara ve özelliklere sahip olabilmektedir. Bu tür titreşim izolatörlerinden birisi de klasik çelik yay ve elastik takozlardan farklı olarak çelik halat titreşim izolatörleridir. ÇHTİ'nin şok ve titreşimlere karşı çok iyi karakteristiklerinin olduğu ancak, uzay uygulamaları gibi bazı uygulamalar için modellenmelerinin oldukça karmaşık olmasından dolayı, dinamik davranışlarının yeterince analiz edilmediği bilinmektedir [2]. Ancak son yıllarda hesaplama teknolojileri ve sayısal tekniklerin gelişmesiyle sadece çelik halatların analizleri ve modellemeleri yapılabilmektedir [3, 4, 5, 6, 7, 8, 9, 10].

Tekli kaynak örneği

Çoklu kaynak örneği

Genel olarak birkaç kullanım alanı: disk sürücüler, tıbbi malzeme, hassas mobil elektronik, elektronik parçalar, küçük pompalar ve motorlar, hassas parçaların sevkiyatı, denizcilik uygulamaları, askeri uygulamaları, arazi taşıtlarıdır.

Çelik halat basitçe, birçok çelik tellerin ç...
üründür Şekil 1.2. Bazen sadece halat olarak
iç geometrik kesitlerde üretilmektedirler. Ş...
kullanım yerine göre, birçok alanda taşıyıcı e...

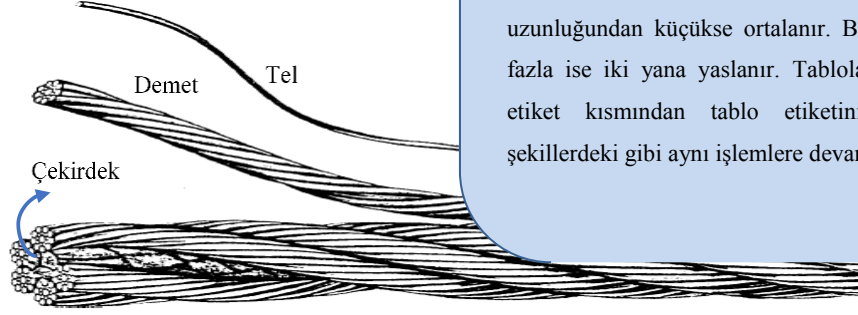

Şekil yazıları
şeklin altında ve
10 punto olmalı

Şekil 1.2. Çelik halat elemanları [12].

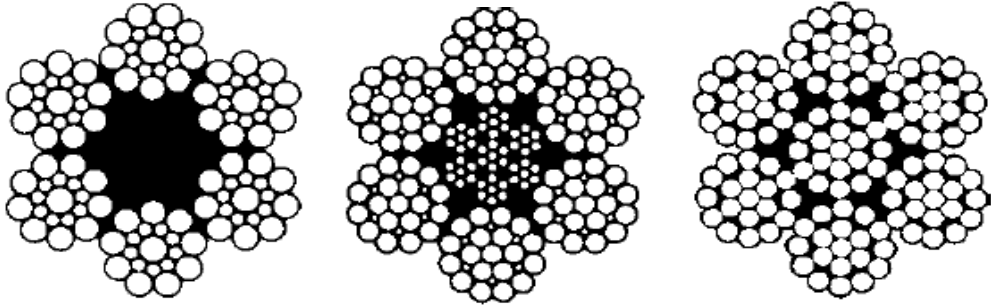

Şekil 1.3. Çelik halat için örnek çekirdek formları [12]

Çelik h...
deformas...
[14]. Bu...
ömürleri...
Yaklaşık...
çalışılmakta...

**Şekil ve tablolar yazara ait değilse
burada verilen örnekteki gibi ilgili
kaynağa atıf yapılmalıdır.**

Tablo ve şekillerin ilgili kaynaklarına
paragraf içerisinde atıf yapılmış olması
yeterli değildir.

Şekil ve Tablolar Hakkında

Şekil ve tablo yazıları 10 punto olmalıdır.

-Resim, şekil ya da tablo yazısı eklemek için
şekli seçtikten sonra **Başvurular>>Resim
yazısı ekle** seçeneğini seçiniz. Resim yazısını
kalın yapmayınız. Şekiller tüm tez boyunca
ortada olmalıdır. Şekiller metin dışına
taşmamalıdır. Şekil açıklaması bir satır
uzunluğundan küçükse ortalanır. Bir satırdan
fazla ise iki yana yaslanır. Tablolar için ise
etiket kısmından tablo etiketini seçerek
şekillerdeki gibi aynı işlemlere devam edilir.

Çelik h... kalabilmektedirler [13]. Bu...
kaynaklı yorulmalar oluşmaktadır...
[14]. Bu... yapılmaktadır [15]. Doğru yorulma...
ömürleri... önemlidir [16, 17, 18, 19, 20, 21].
Yaklaşık... eme çalışmaları da son yıllarda...
çalışılmakta... Modellemenin doğru yapılabilmesi...
içinde çelik halatların mekaniğinin de iyi bilinmesi gerekir [25]. Tel halatlar sıcaklıkla
da etkileşebilmektedirler [26]. Çelik halat izolatörlerin askeri, endüstriyel, uzay, deniz

alanlarında kullanımının yanı sıra binaların deprem yüklerine karşı korunması içinde kullanıldığı bilinmektedir [27]. Çelik halatlar için yazılmış bazı kitaplarda bulunmaktadır [28, 12].

ÇHTİ'ler genel olarak, standart ÇHTİ (Şekil 1.4.), kompakt ÇHTİ (Şekil 1.4.) ve HERM olarakta isimlendirilen yüksek enerji ÇHTİ (Şekil 1.5.) olmak üzere üç gruba ayrılırlar [29]. Bu alanda [30].

Şekiller ve Tablolar

Tezde kullanılan tüm şekil ve tablolara metin içerisinde mutlaka atıfta bulunulmalıdır.

Gerekli görülyorsa şekil veya tablo sayfaya yatay olarak yerleştirilebilir.

Etkili şok ve destekleme çaplarıdaki farklılıklarında sarı

ve aşınmaya dayanıklıdır. Tamamen metal aksamı, çevreye duyarlı ve kararlı, sıcaklık değişimlerinden, kimyasallardan ve yağlardan etkilenmezler. Genellikle büyük ölçekli cihazların, yüksek titreşim ve şok izolasyonunda tercih edilirler.



Şekil 1.4. Standart (solda) ve kompakt (sağda) ÇHTİ örnekleri [28].



Şekil 1.5. Yüksek Enerji Sönümleyici Çelik Halat İzolatörü [28].

1.3. ÇHTİ'lerinin Kullanım Alanları

Günümüzde ÇHTİ arazi taşıtları, askeri uygulamalar, hassas mobil ve teknolojik cihazlar, disk sürücüler, ağır sanayi makinaları.

Gerçekleştirilecek bu proje ile birlikte ürünün tasarım, imalat ve test aşamalarının Türkiye'de yapılıp tamamlanması amaçlanmaktadır. Çelik tel halatlar temin edilip incelemeler sonucunda uygun şekil ve kullanım alanına sahip olma koşuluyla prototip imalatı ve seri üretime geçilmesi hedeflenmektedir. Üretim öncesinde gerekli test ve analizleri yapılarak yurt dışındaki pazara nazaran daha kaliteli ve maliyeti az ürünler elde edilmek istenmektedir.



Şekil 1.6. Kamera çekim uygulamaları [29].



Şekil 1.7. Sürücü koltuğu uygulaması [30].

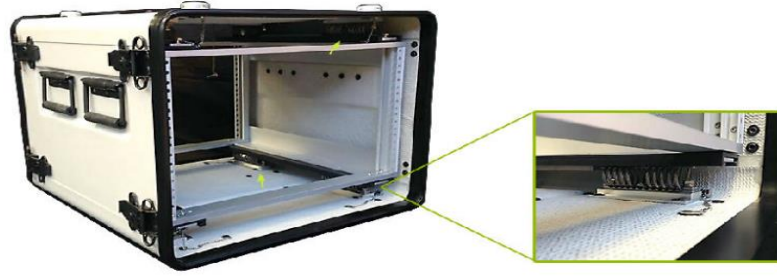

Şekil 1.8. Kabin uygulamaları [30].

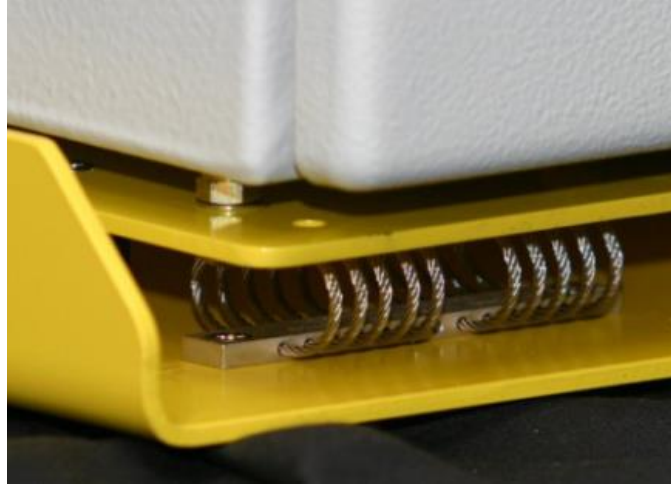

Şekil 1.9. Hassas makina ve cihaz temeli uygulamaları [30].



Şekil 1.10. Araç ekipmanlarının korunması [31].



Şekil 1.11. Taşımacılık uygulamaları [32].



Şekil 1.12. Askeri uygulamalar [32].

BÖLÜM 2. ÇHTİ TASARIMI VE ÜRETİMİ

2.1. ÇHTİ Modelleri

Bu çalışmada iki tür ÇHTİ modeli üzerinde çalışıldı. Birinci tür ÇHTİ modellerinde halat ana malzemesinin titreşim karakteristiklerine etkisi, ikinci tür ÇHTİ modellerinde halat kesit geometrisinin titreşim karakteristiklerine etkisi deneysel olarak incelendi.

İlk halat modellerinde halat çeşidi olarak piyasada en fazla bulunan galvaniz halat, paslanmaz halat ve nufleks tercih edilerek 3 mm çığında 3 farklı ÇHTİ modeli (NÇHTİ, PÇHTİ ve GÇHTİ) tasarım ve üretimleri gerçekleştirildi. Birinci çeşit modellerde, ÇHTİ geometrik modeli oluşturulurken ENIDINE firmasının kataloğundaki değerler referans olarak tasarlandı. Kompakt çelik halat izolatörü için CR serisi referans alındı. CR serisinden ise CR4-300 yapıllı model seçildi Tablo 2.1. Tüm halat modellerinin kesit çapları 3 mm dir.

Tablo yazıları
tablonun üstüne
konmalı

Tablo 2.1. Çalışma için seçilen ürünün ENIDINE katalog değerleri

Size	Height "H" in. (mm)	Width (Ref) "W" in. (mm)	Unit Weight oz. (g)	Mounting Options	Thru Hole in. (mm)	Thread in. (mm)	C'sink Imperial (Metric)
CR4-100	1.66 (42)	1.87 (47)	1.4 (40)	A, B, C, D, E, S	Ø.230 (Ø7,00)	#10-32 UNF (M6 X 1,0)	82° (90°)
CR4-200	2.10 (53)	2.12 (54)	1.4 (40)				
CR4-300	2.37 (60)	2.34 (59)	1.5 (43)				
CR4-400	2.96 (75)	2.67 (68)	1.7 (48)				

İkinci tür halat modellerinde kesit geometrisi olarak 7x7, 1x19 ve 7x19 olan daha küçük ebatlı 3 farklı ÇHTİ modeli de tasarlanarak üretimleri gerçekleştirildi. İkinci tür halat modelinin malzemesi yaylanma özelliği iyi olan St-316 paslanmaz yay çeliği kullanıldı. Gerekli piyasa araştırılması yapıldıktan sonra 2 mm çığında halat kullanılmasına karar verildi. Kullanılan çelik halatların kesit yapıları Şekil 2.1.'de görülmektedir.

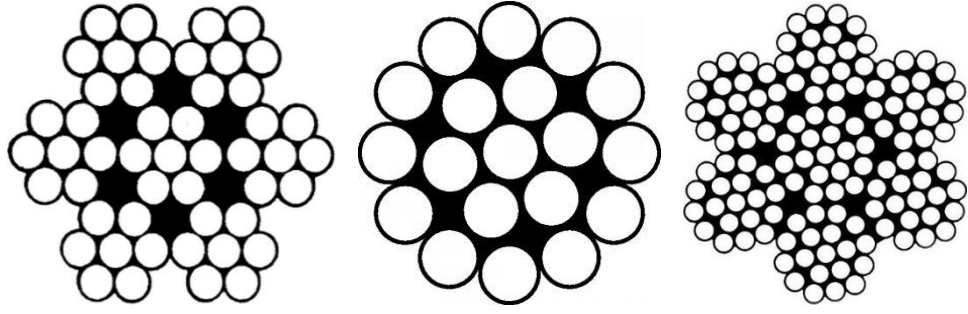

Şekil 2.1. ÇHTİ kesit geometrisi modelleri (sırasıyla 7x7, 1x19, 7x19)

2.2. ÇHTİ CAD Modeli

ÇHTİ geometrik modeli oluşturulurken piyasadaki standartlarına uygun ENIDINE firmasını katalogundaki değerleri referans alarak tasarlandı. Öncelikle ÇHTİ burulma yolu oluşturuldu. Çelik halatın kesit profili oluşturulduktan sonra burulma yolu izlenerek parça halat modelleri elde edildi. Solid Works ortamında ÇHTİ klamentsleri oluşturuldu. Çelik halat ile klaments üzerindeki montaj yuvası arasındaki eş merkezlilik ilişkisini düzgün bir şekilde verebilmek için delik klamentsin delik eksenlerinden geçen doğru parçaları eklendi. Çelik halatın dairesel profil kesiti ile klaments üzerindeki doğru parçaları arasında eş merkezlilik ilişkisi verildi. Ardından çelik halatın kesiti ile klamentsin yüzü birleştirildi Şekil 2.2.

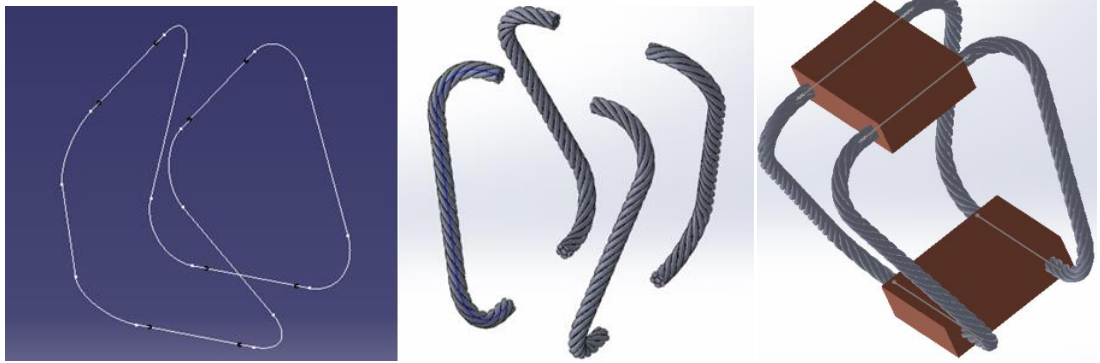

Şekil 2.2. ÇHTİ katı modelinin oluşturulması

2.3. NÇHTİ, PÇHTİ ve GÇHTİ Modelleri Üretimi

2.3.1. NÇHTİ, PÇHTİ ve GÇHTİ halat seçimi

Bu tasarım projesindeki amaç aynı çap boyutuna sahip farklı malzemelerdeki çelik tel halatların aynı kuvvetlere karşı verecekleri sonuçları karşılaştırmaktır. Bundan dolayı 3 mm çapında 1.5 metre boyunda 3 farklı malzemeden yapılan çelik tel halat temin edildi. Bu çalışma için aynı çapta olacak şekilde NÇHTİ, PÇHTİ ve GÇHTİ olmak üzere 3 farklı ÇHTİ modeli hazırlandı. Bu modellerin titreşim testleri farklı hızlarda ve yönlerde yapılarak modellerin titreşim karakteristik eğrileri çıkartıldı.

3 mm kalınlığında ve 1.5 m uzunluğundaki çelik halatlar montaj yapabilmek amacıyla kesildi. Kesim işleminde önce çelik halatlar üzerinde hassas cetvelle ölçüm yapıldı ve 13 cm'lik parçalar işaretlendi. İşaretlenen noktalardan giyotin ile kesim işlemi yapılmaya çalışıldı fakat halatların deformasyona uğraması sebebiyle halatlar mengeneyle sıkıştırıldı ve taşlama makinesi ile kesildi.

Galvaniz çelik halat teller kalıplardan geçmeden önce kalın bir çinko kaplama tabakası oluşturmak için erimiş çinko içeren tankın içine daldırılmış galvanizli tellerden yapılır. Daha sonra bu galvanizli teller çapı azaltmak ve gerilme mukavemetini arttırmak için çekilir. Aynı zamanda, çelik tellere çinko kaplama yapışması, çelik formunun aşınmasını korumak için daha mükemmel bir tabaka oluşturmak üzere sıkıştırılır [3].

Çok geniş bir çap aralığında üretilen nufleks halatlar inşaat, denizcilik, balıkçılık, petrol, madencilik gibi birçok sektörde ve özellikle asansörlerde, vinçlerde kullanılmaktadır. Yük altında dönme eğilimleri geleneksel halatlara göre daha azdır. Montajı doğru yapılmalıdır aksi halde gam yapar ve bozulur. Montajı düzgün yapılır ise çok uzun ömürlüdür [4].

Paslanmaz çelik halatları zengin kalite ve konstrüksiyon çeşitliliği ile tüm kullanım alanlarına uygun seçenekler sunmaktadır. Paslanmaz çelik halatları otomotiv, havacılık ve denizcilik sektörleri başta olmak üzere, hobi, balıkçılık, kimya endüstrisi ve makine endüstrisi gibi çok çeşitli sektörlerde kullanılmaktadır. Kullanılan malzemelerin doğası gereği esneklik ve çekme, sürme, taşıma, hareket ettirme işlemi için güvenli çözümler sunmaktadır [5]. Kullanılan çelik halat örnekleri Şekil 2.3.'de verilmiştir.

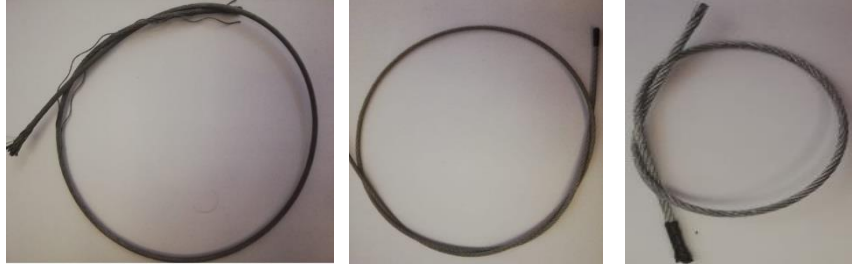

Şekil 2.3. Çelik halatlar (sırasıyla NÇHTİ, PÇHTİ ve GÇHTİ)

2.3.2. NÇHTİ, PÇHTİ ve GÇHTİ fikstür üretimi

Öncelikli olarak amaç 3 mm çapındaki çelik halatlara uygun klemensleri elde etmektir. Bu yüzden SolidWorks ortamında ÇHTİ klemensleri oluşturuldu. Klemens malzemesi olarak sert plastik malzeme olan kestamit parçası seçildi. Kestamit parçasının boyutları 40x40x8 olarak belirlendi. Çelik halatların çapı 3 mm olduğundan klemenslere bu çapta montaj için yuva açılacak koordinatlar belirlendi. Ardından kestamit parçanın alüminyum ile montajının sağlanması için köşelerinden M4 çapında delik yerleri belirlendi ve köşelerinden radius verildi Şekil 2.4.

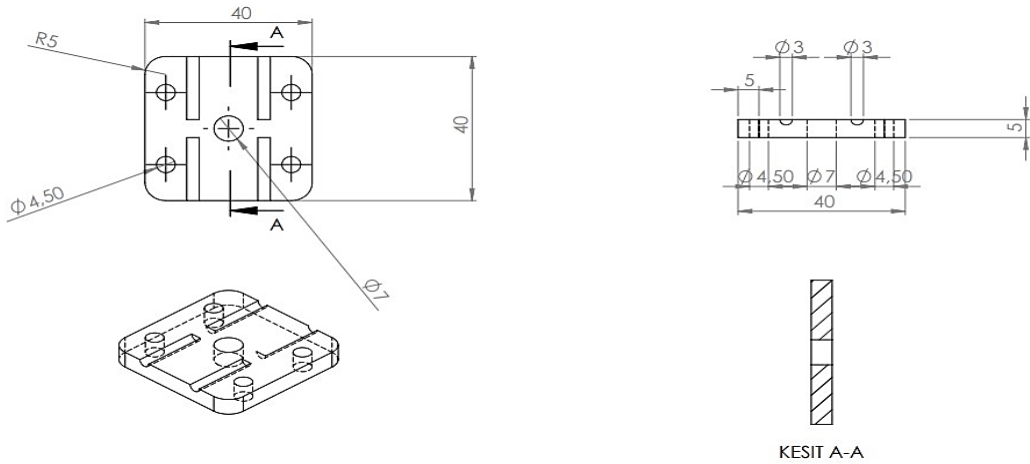

Şekil 2.4. Kestamit parça imalat resimleri



Şekil 2.5. Fikstür ve Alüminyum parça ham madde

İmalata başlarken ENIDINE kataloğundaki ölçü ve değerlere göre ihtiyaç olan kestamit parçalar 45x45x8 mm olacak şekilde temin edildi Şekil 2.5. Parçaları asıl boyutu olan 40x40x8 mm ölçülerine getirmek için CNC tezgâhlarında işlendi. Teller uygun ölçülerde kesilerek imalatı yapıldı. Fakat deneyler ve ENIDINE standartları doğrultusunda iki kestamit parçanın uygun olmadığı; parçaların yükseklik ve genişlik boyutlarının istenilen standartlara uymadığı tespit edildi. Bu yüzden 2 kestamit parça yerine alttaki bağlayıcı parçanın alüminyum olmasına karar verildi. Böylece ENIDINE standartlarına uygun olacak ölçüler sağlanmış oldu.



Şekil 2.6. Fikstür ve alüminyum tasarlanmış parça

Alüminyum parçasının boyutları kestamit ile montajlanacağı için aynı yapıldı fakat fazla olan et kalınlığından tasarruf etme için burada 2 mm seçildi. Parça boyutları 40x40x2 olarak belirlendi. Burada da köşelerden kestamit ile eş merkezli olmak üzere M4 çapında delikler delindi. İlk başta bağlayıcı ve tutucu parçanın 2 kestamitten oluştuğu fakat gerekli standartları sağlamadığı için parçaların alüminyum parça olmasına karar verildi. Bu parçalar da kestamit parçaya uygun olacak şekilde 40x40x2 mm olacak boyutlarda kesildi. Bağlayıcı parçadaki boyutlara uygun olacak şekilde

alüminyum parçaya matkap yardımıyla 4mm çapta aynı kestamitte olduğu gibi köşelerinden M4, merkezinden M7 olacak şekilde delikler açıldı. Delikler açıldıktan sonra uygun vidalar bu deliklere rahat girmesi için havşalandı Şekil 2.6.

2.3.3. NÇHTİ, PÇHTİ ve GÇHTİ montajı

Çapları aynı malzemeleri farklı olan tellerin boyları 1.5 metre ve montajının yapılabilmesi için her biri 130 mm boyunda kesilmiş 4 parça tele ihtiyaç vardı. Bu teller istenilen ölçülere getirilmek için Sakarya Üniversitesi Makine Laboratuvarındaki kesme makinesini kullanıldı Şekil 2.7.



Şekil 2.7. Tellerin kesim aşaması

İstenilen boyutlarda kestamit, alüminyum ve çelik tel halatlarının imalatı gerçekleştirildikten sonra sıra montaja geldi. Montaj için gerekli malzemeler temin edildi. Parçanın montajı için 32 adet M4X16 civata, 32 adet M4 somun, 1 adet alyan, 1 adet anahtar, 1 adet pense, 16 adet 13mm uzunluğunda kesilmiş tel kullanıldı Şekil 2.8.



Şekil 2.8. Gerekli malzemeler

Montaj esnasında ilk olarak kestamit parçadaki yuvalara, kesilen tel parçalar oturtuldu. Ardından 4 çelik tel halat kestamitteki yuvalara yerleştirildikten sonra alüminyum parça üstüne koyuldu ve cıvatalar kestamit ve alüminyumun kesiştiği 4 köşeden deliklere yerleştirildi. Parça iyice bastırılıp cıvatalar alyanla, somunlar uygun anahtar ile sıkıldı ve ilk parça montajlandı Şekil 2.9.



Şekil 2.9. İlk montaj aşaması

İlk parçanın montajının ardından teller S şeklinde burulup diğer kestamit parçadaki yuvalara yerleştirilip, ardından alüminyum tutucu parçayla sıkıştırıldı. Sonrasında köşelerden cıvatalar deliklere sokulup alyan ile sabitlendi ve somunlar cıvataya anahtar ile iyice sıkıştırıldı ve böylece montaj tamamlandı Şekil 2.10. Aynı metotla

nuflex, paslanmaz ve galvaniz çelik halatlar kullanılarak PÇHTİ, NÇHTİ ve GÇHTİ üretimleri Şekil 2.11.'daki gibi tamamlandı.



Şekil 2.10. Telleri S şeklinde burarak montajlama

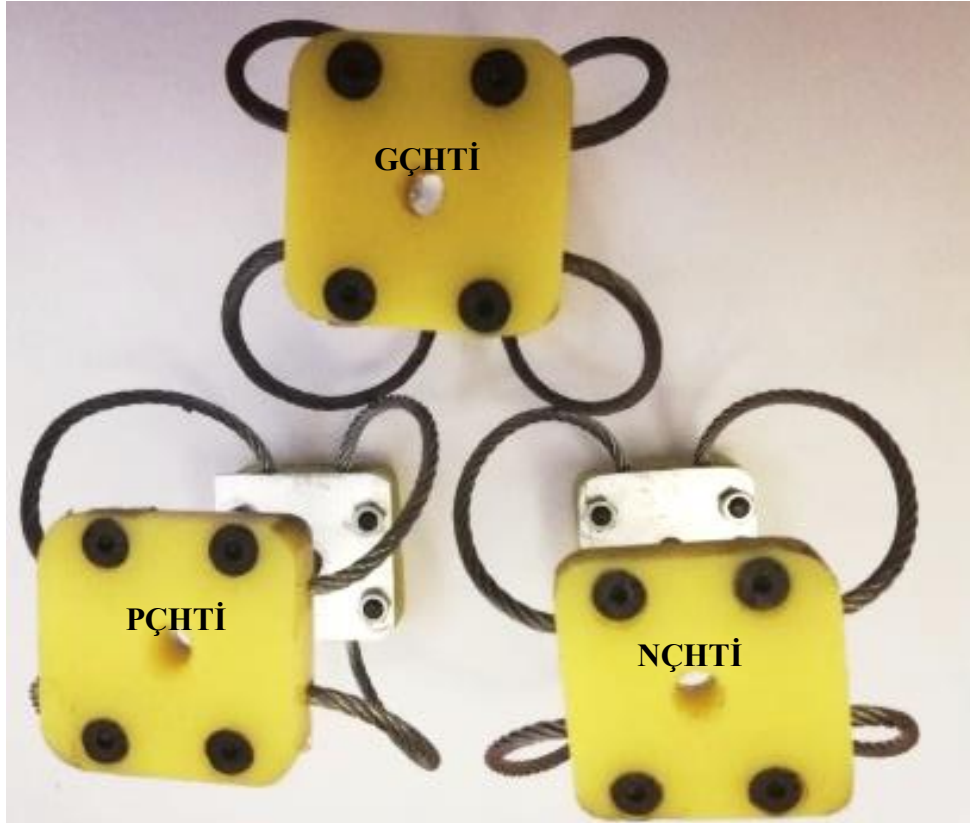

Şekil 2.11. Montajlanmış GÇHTİ, PÇHTİ, NÇHTİ modelleri

2.4. 7x7, 1x19 ve 7x19 ÇHTİ Modelleri Üretimi

2.4.1. 7x7, 1x19 ve 7x19 ÇHTİ halat seçimi

Yay malzemesi olarak yaylanma özelliği iyi olan 316 paslanmaz yay çeliği kullanıldı. Gerekli piyasa araştırılması yapıldıktan sonra 2 mm çapında, 7x7, 1x19 ve 7x19 halat yapılarına sahip halat yapılarının kullanılmasına karar verildi Şekil 2.12.



Şekil 2.12. ÇHTİ halatları sırasıyla 7x7-1x19-7x19

2.4.2. 7x7, 1x19 ve 7x19 ÇHTİ fikstür üretimi

3D yazıcı ile CAD ortamında çizilen klementsler (fikstür tutucular) oluşturuldu. Tellerin montajının yapılacağı yerlere 2.1 mm çapın boydan boya delik açılmış şekilde üretildi. Her bir klements takımı iki parçadan üretildi ve parçaları bir araya getirebilmek için klements kenarlarında halat deliğini etkilemeyecek şekilde M3 delikler açıldı. Daha sonra ÇHTİ'nü deney düzeneklerine bağlayabilmek için üst ve alt klamensin merkezinden M5 delik açıldı Şekil 2.13.

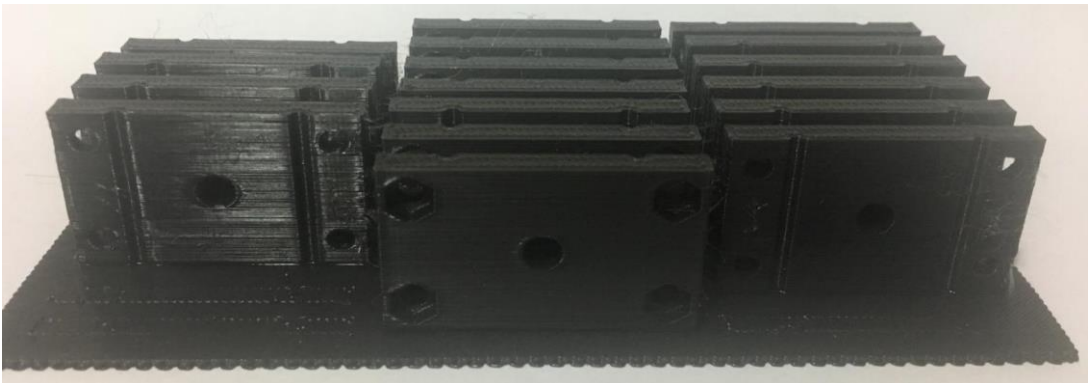

Şekil 2.13. 3D Yazıcıda üretilmiş klamensler

2.4.3. 7x7, 1x19 ve 7x19 ÇHTİ montajı

Çelik halatlar uygun form verilerek klamentslere yerleştirildi. Daha sonra çelik halatları sabitlemek için takım klamentsler arasına çelik halatlar sıkıştırıldı ve M3 cıvata ile birleştirildi. Böylece rijit bir yapı elde edildi Şekil 2.14. ve Şekil 2.15.

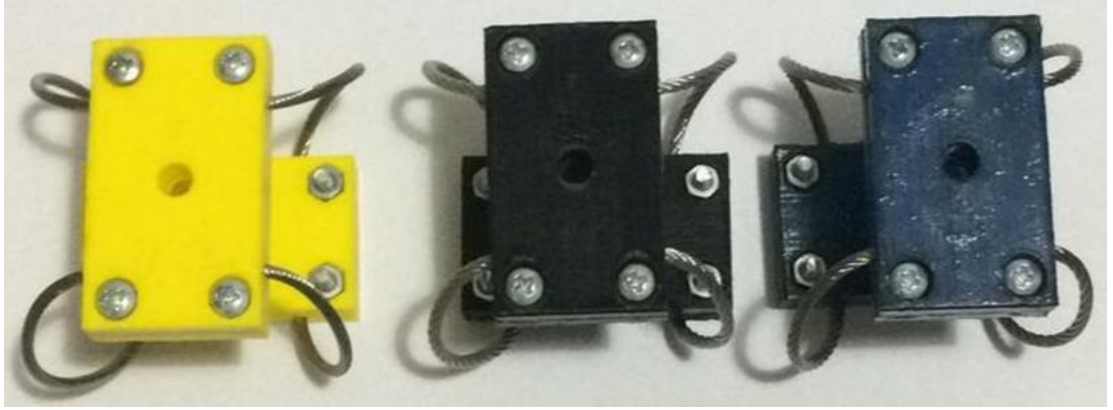

Şekil 2.14. ÇHTİ montajlanmış hali sırasıyla 7x7-1x19-7x19



Şekil 2.15. ÇHTİ montajlanmış hali sırasıyla 7x7-1x19-7x19

BÖLÜM 3. DENEYSEL ÇALIŞMALAR

3.1. Yay Katsayılarının Bulunması

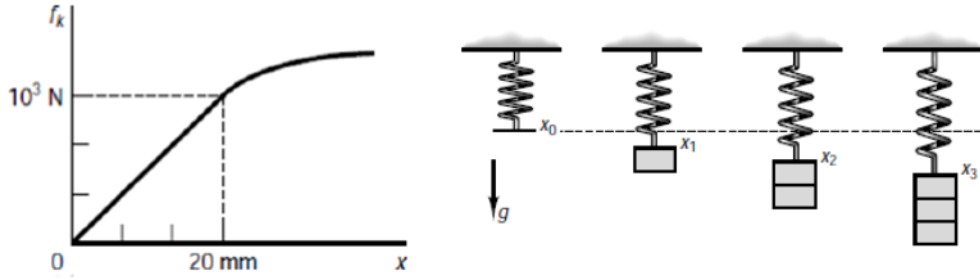

Şekil 3.1. Örnek yay katsayısı hesaplama metodu

$$k = \tan \alpha = \frac{\text{kuvvet}}{\text{yer deęiřtirme}} = \frac{F}{x} = \frac{mg}{x} \text{ [N/m]}$$

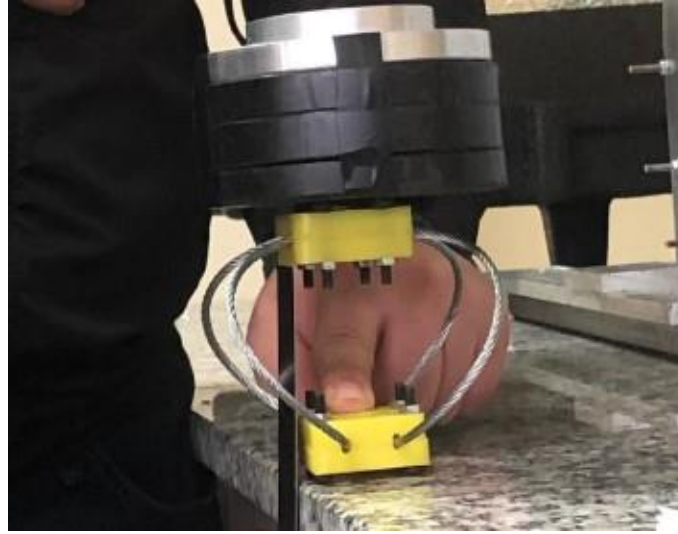

Şekil 3.2. Yay üzerine yük uygulaması

Tasarımı yapılan parçanın ilk başta prototip modeli oluşturuldu. Yay katsayısını ölçmek için modelin sabit denge konumuna göre üzerine belirli ağırlıklar konuldu ve hassas cetvel ile kestamit parçalar arasındaki deplasman (x) ölçüldü. Sonrasında uzama değerlerine ve ağırlıklara baęlı olarak yay katsayıları hesaplandı. Elde edilen yay katsayıları ile titreřim karakteristik eęrileri ortaya çıktı. Deney sayısının çokluğu

sebebiyle hassas ölçüm yapmak zor olacağından deneyler INSTRON deney cihazında yapıldı ENIDINE kataloğundaki test örneklerine göre yapıldı.

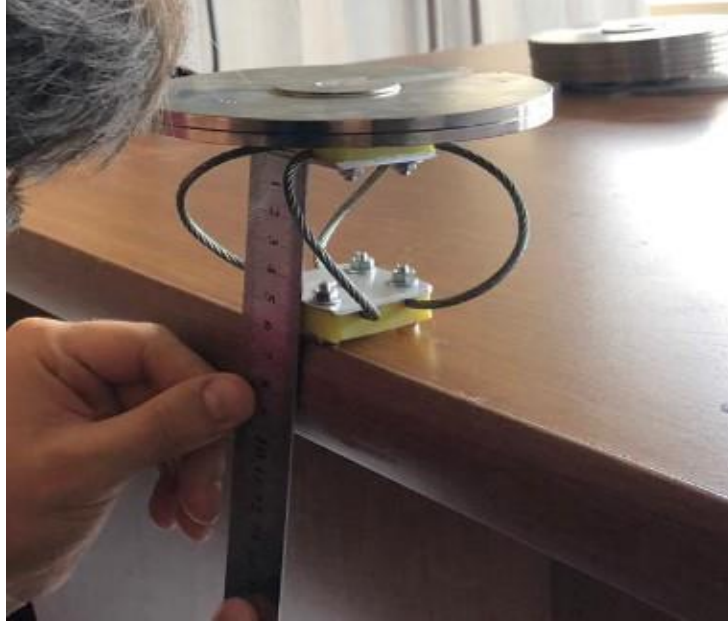

Şekil 3.3. Yük altındaki yayın çökme miktarının ölçülmesi

3.2. ÇHTİ Yarı-Statik Testleri

Tüm NÇHTİ, PÇHTİ, GÇHTİ ve 7x7, 1x19 ve 7x19 ÇHTİ modellerinin yarı-statik testleri Sakarya Üniversitesi Metalürji ve Malzeme Mühendisliği Mekanik Gerilmeler Laboratuvarı'ndaki Instron marka test cihazı kullanılarak gerçekleştirilmiştir Şekil 3.4.

Endüstriyel alanda ÇHTİ aşağıdaki görülen şekillerdeki gibi makineler üzerine montajlanmaktadır. ÇHTİ bu montaj şekillerine uygun şekilde dinamik davranışlar sergilemektedir. Bundan dolayı üretilen ÇHTİ modelleri, kullanım yerine göre farklı çalışma koşulları göz önüne alınarak basma-çekme, yuvarlanma ve kesme olmak üzere 3 farklı çalışma doğrultusunda titreşim karakteristikleri incelenmiştir Şekil 3.5.

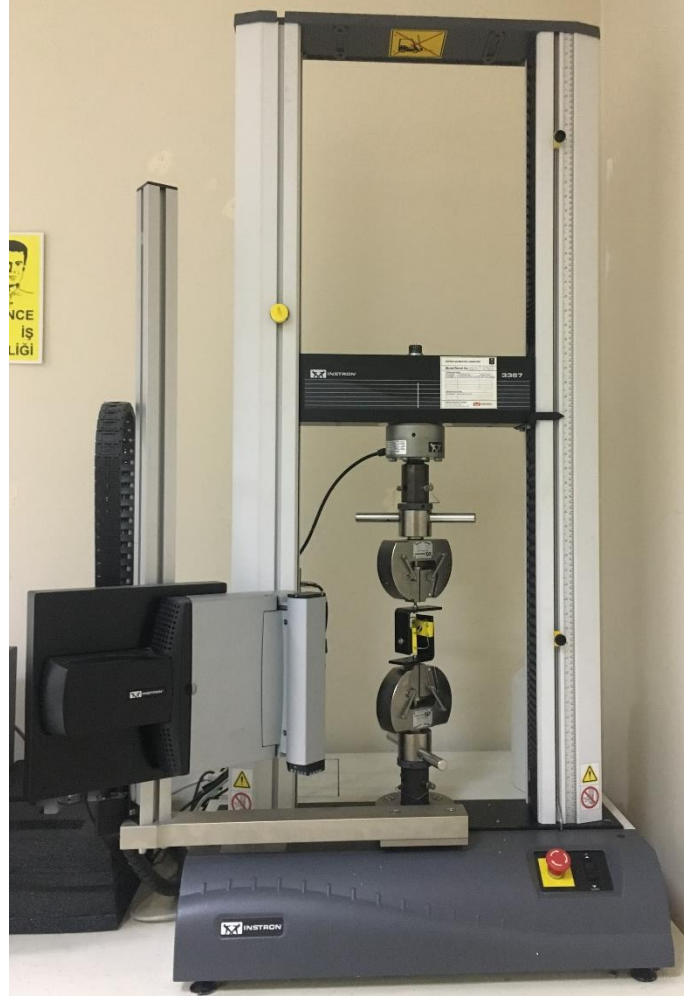

Şekil 3.4. Instron test cihazı

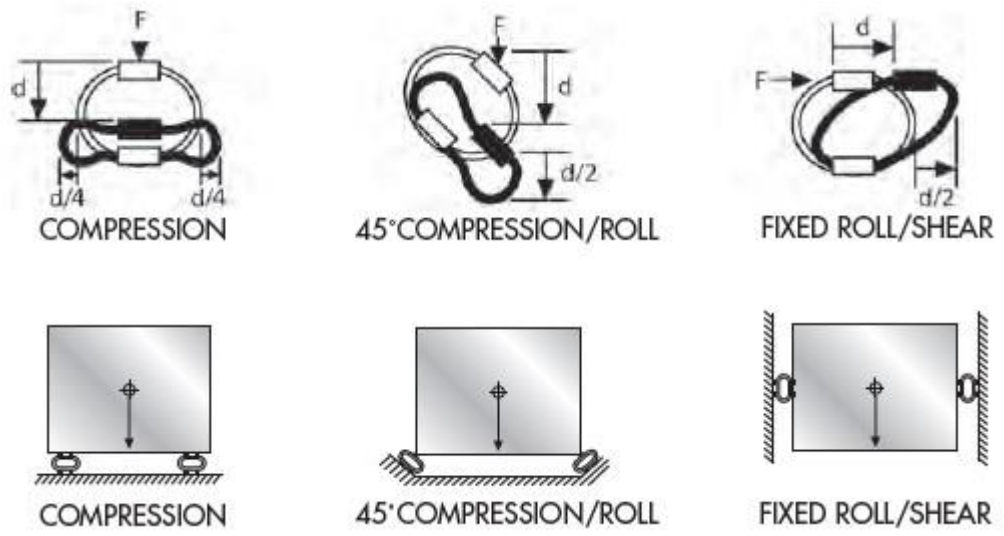

Şekil 3.5. ÇHTI modelinin basma, yuvarlanma ve kesme çalışma şekilleri

Belirtilen testleri gerçekleştirebilmek ve ÇHTİ'lerini çekme cihazına montajlayabilmek için 90 derece ve 45 derece açılı özel bağlama aparatı tasarlanıp üretilmiştir.

Her bir model basma-çekme, yuvarlanma ve kesme olmak üzere 3 farklı çalışma doğrultusunda, 10,50,100 mm/dk olmak üzere 3 farklı hız koşullarında ve 3 farklı ön gerilme değerlerinde olmak üzere hızlarında 27 şer adet yük-deplasman testine tabii tutulmuştur. Tüm modeller için toplamda 162 adet yük-deplasman testi yapılarak histerisizlik eğrileri elde edilmiştir. ÇHTİ modellerinin yük deplasman testlerine ait görüntüler Şekil 3.6.'dan Şekil 3.11.'ye kadar verilmiştir.

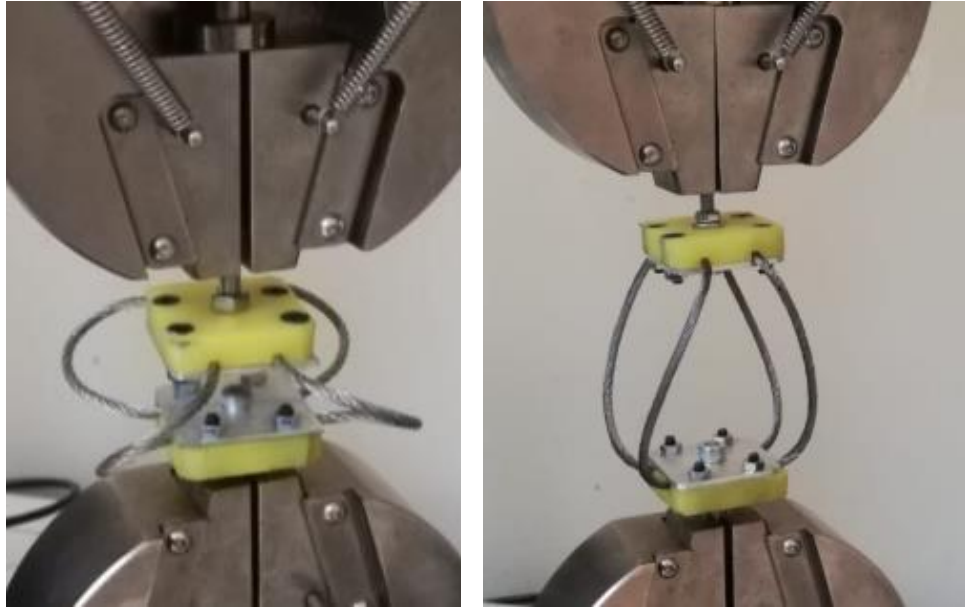

Şekil 3.6. NÇHTİ, PÇHTİ ve GÇHTİ Basma-Çekme testleri

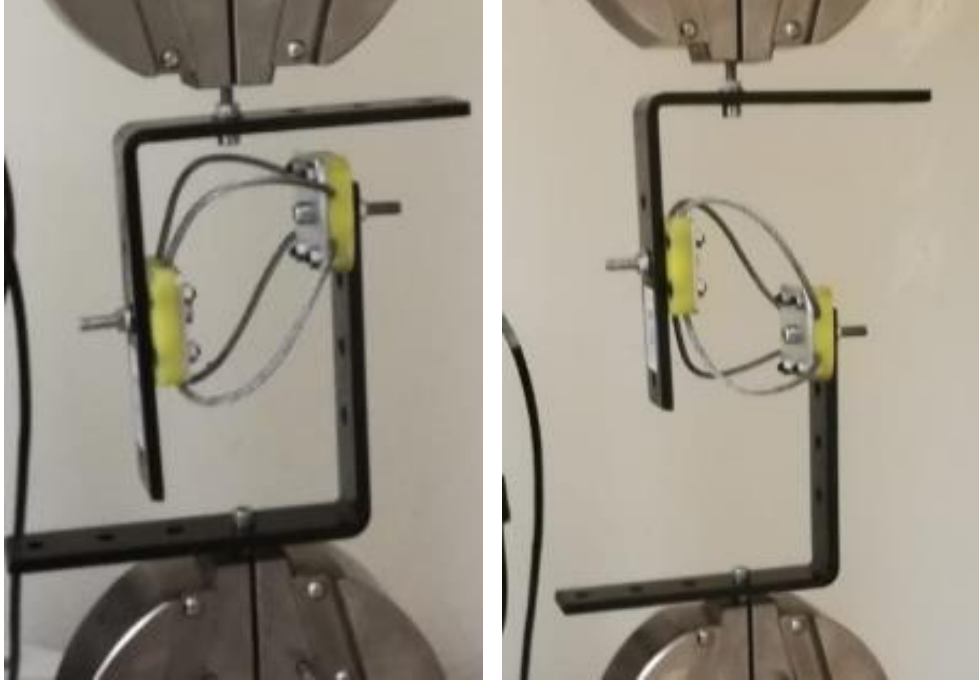

Şekil 3.7. NÇHTİ, PÇHTİ ve GÇHTİ kesme testleri

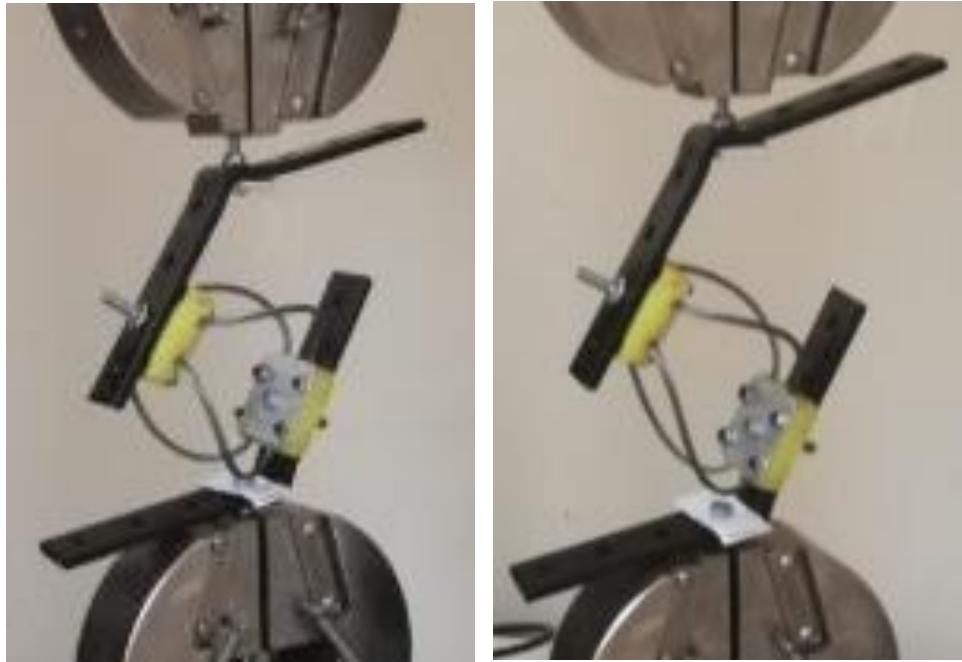

Şekil 3.8. NÇHTİ, PÇHTİ ve GÇHTİ yuvarlanma testleri

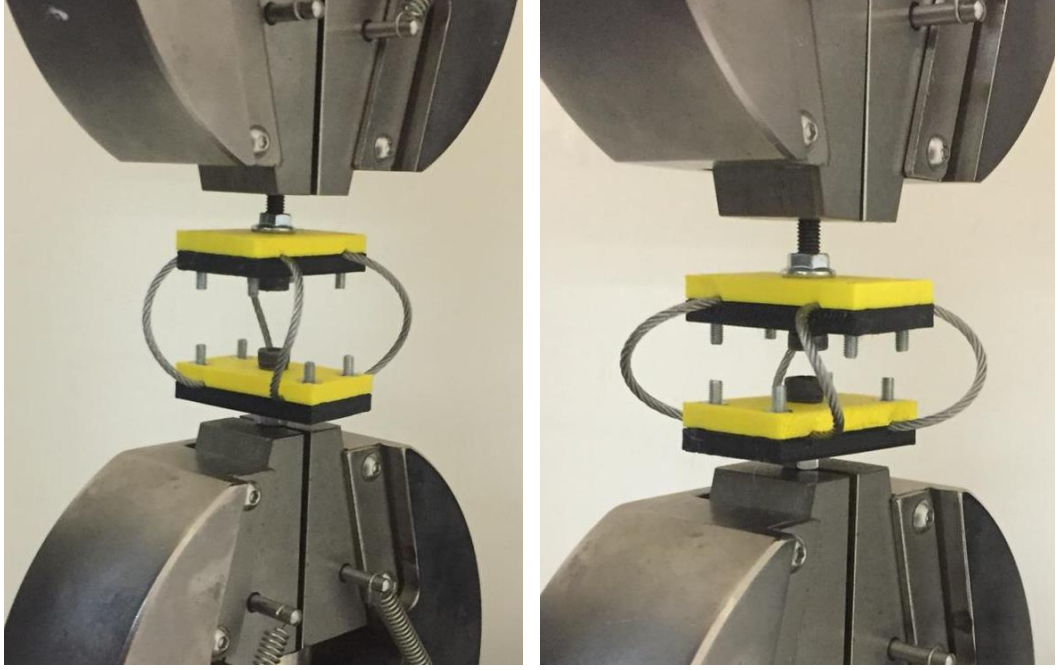

Şekil 3.9. 7x7, 1x19 ve 7x19 ÇHTİ basma-çekme testleri

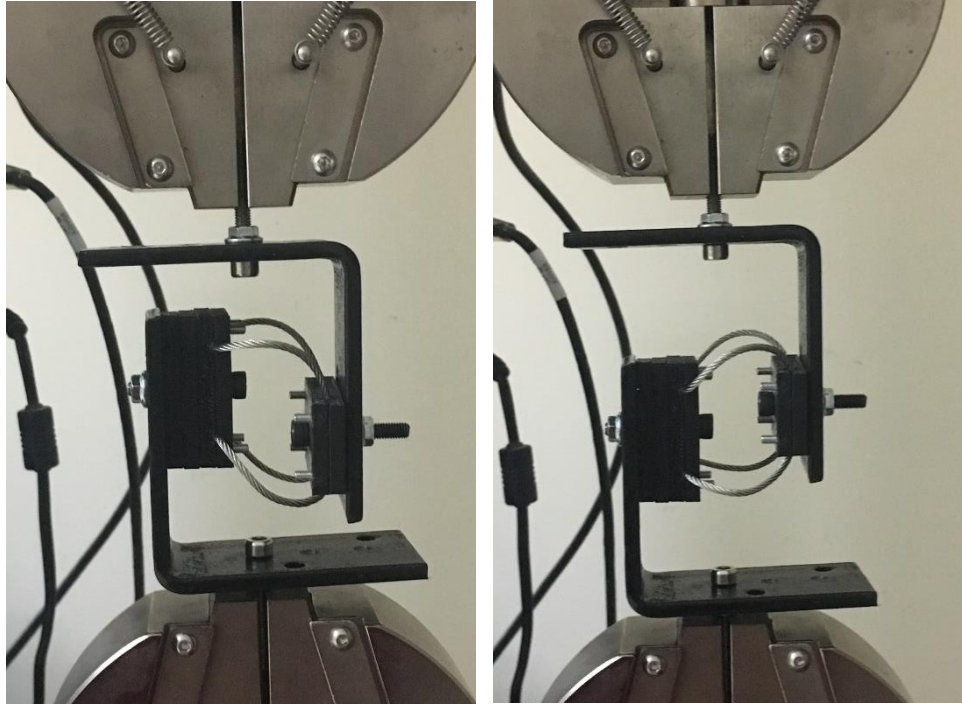

Şekil 3.10. 7x7, 1x19 ve 7x19 ÇHTİ kesme testleri

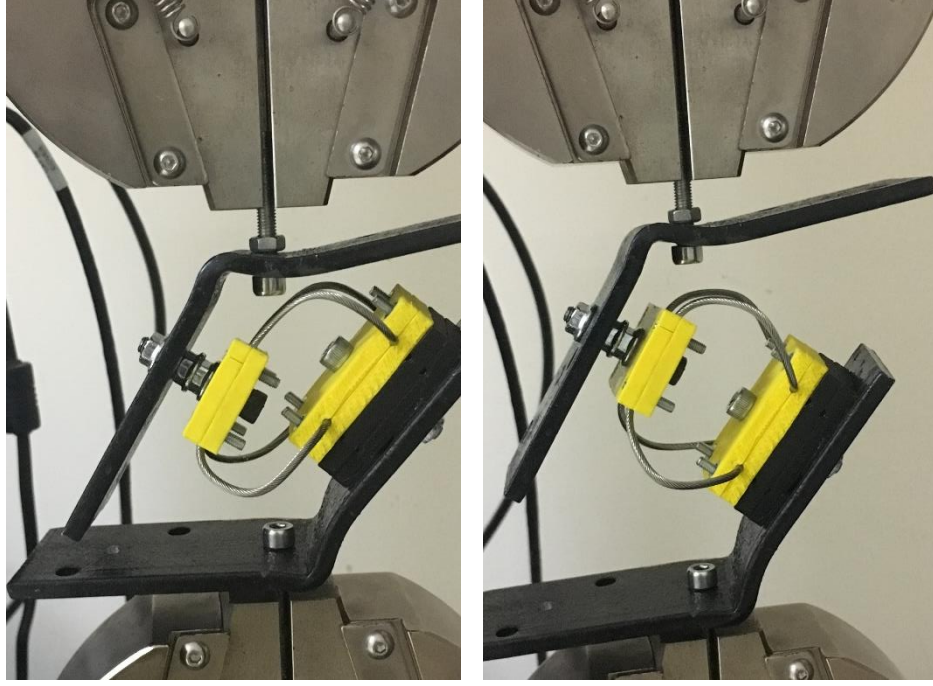

Şekil 3.11. 7x7, 1x19 ve 7x19 ÇHTİ yuvarlanma testleri

3.3. ÇHTİ Titreşim Testleri

3.3.1. Test sistemi

Sakarya Üniversitesi Makine Mühendisliği Titreşim Laboratuvarı'nda sarsıcı sistemi kullanılarak her bir ÇHTİ modeli için swept sine, random, harmonik, impulse ve beyaz gürültü metoduyla titreşim testleri gerçekleştirilmiştir. ÇHTİ'ler çok düşük frekanslardan 100 Hz frekansına kadar farklı genliklerde titreşime maruz bırakılmıştır. Bu yöntemler her bir ÇHTİ modelinin doğal frekansları tespit edilmiştir. Swept sine, random ve beyaz gürültü (white noise) testleri ile her bir model rezonansa çalıştırılarak her bir modelin doğal frekansları doğrulanmıştır. Tüm titreşim testleri dikey ve yatay yönlerde gerçekleştirilmiştir.

Test sistemi LDS marka 300 N'luk elektrodinamik sarsıcı Şekil 3.12., yükseltici, sarsıcı kontrol ünitesi, 4 kanallı Bruel&Kjaer marka titreşim analizörü, sarsıcı soğutucu fanı, Bruel&Kjaer marka 2 adet 100 mV/g hassasiyetinde ivmeölçer Şekil 3.13. ve RT Pro Photon titreşim analiz yazılımından oluşmaktadır. Sarsıcı özellikleri Tablo 3.1.'de verilmiştir. Ön yükleme sağlamak için ÇHTİ modellerinin üzerinde yaklaşık 0,1 kg kütle bağlanmıştır. İvmeölçerlerin biri sarsıcı titreşimini ölçmek için

sarsıcı kafasına, diğeri ise ÇHTİ titreşimini ölçmek ÇHTİ üzerine balmumu kullanılarak bağlanmıştır.



Şekil 3.12. Sarsıcı, ÇHTİ ve ivmeölçer



Şekil 3.13. Sırasıyla sinyal jeneratörü, titreşim analizörü ve soğutucu fan

Tablo 3.1. Çalışmada kullanılan LDS marka sarsıcı özellikleri

Sinüs kuvveti tepe	311 N
Maks. rastgele kuvvet RMS	214 N
Hız sinüs pik	1,78 m / s
Deplasman sürekli pk-pk	19 mm
Hareketli eleman kütlesi	0,426 kg
Kullanılabilir frekans aralığı	5 Hz - 7.5 kHz

3.3.2. Titreşim testlerinin yapılışı

Sarsıcı ÇHTİ modellerinin rezonans bölgesini kapsayacak şekilde, 1Hz frekansından 100 Hz frekansına kadar çalıştırılmıştır. Her bir ÇHTİ model, hem dikey hem yatay yönlerde titreşime maruz bırakılarak titreşim davranışları incelenmiştir. Yatay titreşim testleri için 90 derece açılı L lama parçası kullanılmıştır. Ön gerilme sağlamak amacıyla üzerine 0,1 kg kütle bağlanmıştır. Titreşim testleriyle her bir modelin dinamik davranışları gözlemlenerek ve frekans cevabı elde edilerek yatay ve dikey yönlerdeki kritik frekanslar belirlenmiştir. Kritik frekansları belirlenen modellerin titreşim yalıtımı performansları Swept Sine metodu ve harmonik tahrik metoduyla test edilerek hesaplanmıştır. İmpulse testleriyle de ÇHTİ tahrik halindeyken aniden yük kesilerek geçici titreşim cevapları elde edilmiştir. Geçici titreşim cevapları kullanılarak, logaritmik dekreman metoduyla her bir ÇHTİ modelinin sönüm karakteristikleri belirlenmiştir. ÇHTİ modellerinin titreşim testlerine ait şekiller Şekil 3.14.'dan Şekil 3.17.'a kadar verilmiştir.

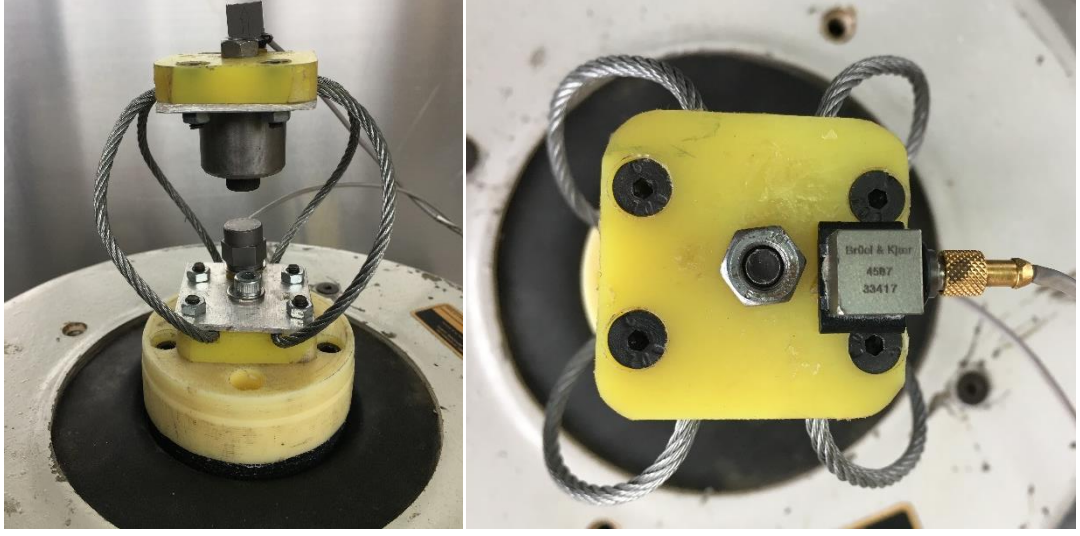

Şekil 3.14. NÇHTİ, PÇHTİ ve GÇHTİ dikey yöndeki titreşim testleri

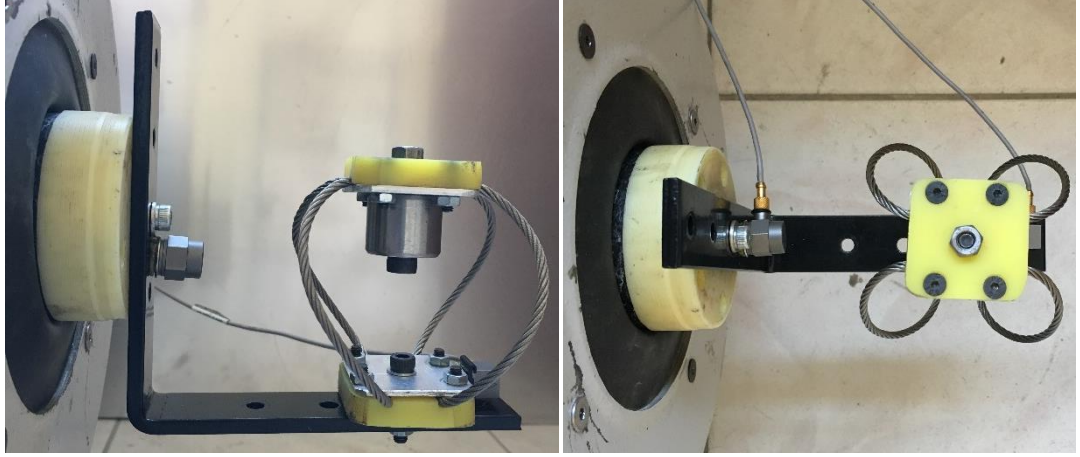

Şekil 3.15. NÇHTİ, PÇHTİ ve GÇHTİ yatay yöndeki titreşim testleri

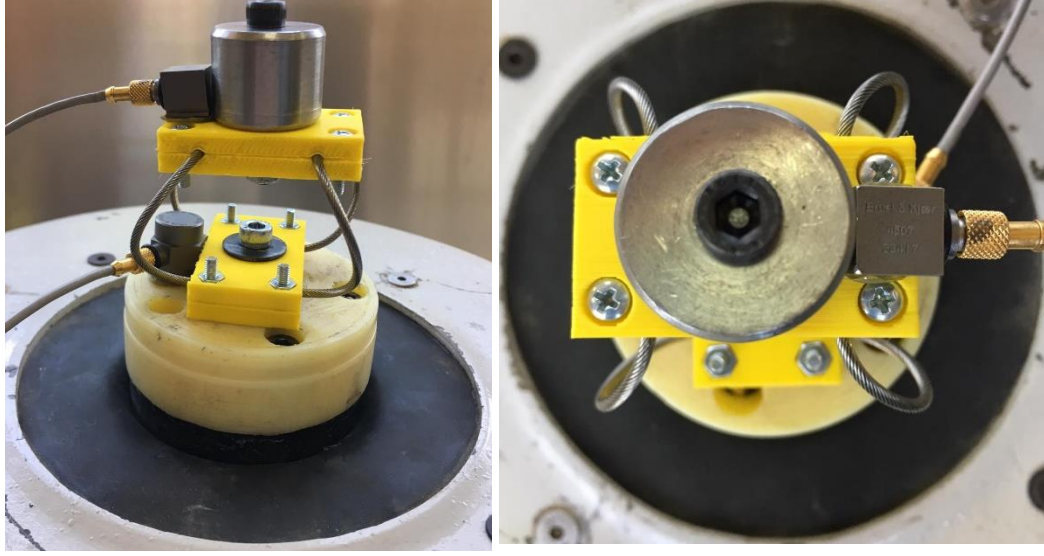

Şekil 3.16. 7x7, 1x19 ve 7x19 ÇHTİ dikey yöndeki titreşim testleri



Şekil 3.17. 7x7, 1x19 ve 7x19 ÇHTİ yatay yöndeki titreşim testleri

BÖLÜM 4. DENEYSEL SONUÇLAR

4.1. Yarı-Statik Test Sonuçları

Üç adet NÇHTİ, PÇHTİ, GÇHTİ modellerinin rijitlik testleri Sakarya Üniversitesi Metalürji ve Malzeme Mühendisliği Mekanik Gerilmeler Laboratuvarı'ndaki İnstron marka test cihazı kullanılarak gerçekleştirildi. Cihaz vasıtasıyla her bir ÇHTİ modeline belirli ön gerilmeler verilerek yük altındaki deplasman verileri alındı. Tüm testler uzama-kısalma yönlerini de kapsayacak şekilde tam döngü oluşturarak yapıldı. Başka bir ifadeyle yaya uygulanan baskı yükü ve deplasmanlar hem basma hem çekme yönlerinde uygulanarak ÇHTİ'nün farklı hız ve deplasmanlar altındaki dinamik davranışını gösteren histerisizlik (rijitlik) eğrileri elde edildi. Histerisizlik eğrileri vasıtasıyla da NÇHTİ, PÇHTİ, GÇHTİ modellerinin yay rijitliği değerleri elde edildi.

Farklı çalışma koşulları altında (çekme-basma, kesme, yuvarlanma), literatür doğrultusunda 3 farklı hız (10mm/dak, 50mm/dak, 100mm/dak) ve ön gerilmeler altında elde edilen kuvvet-deplasman cevapları aşağıdaki şekillerde verilmiştir. Kuvvet birimleri Newton (N) cinsindedir. Deplasman birimleri milimetre (mm) cinsindedir.

4.1.1. NÇHTİ, PÇHTİ, GÇHTİ modellerinin yük-deplasman cevapları

Üretilen NÇHTİ, PÇHTİ, GÇHTİ'nin çekme-basma testleri sonucunda çeşitli hız ve yükleme koşullarında elde edilen kuvvet-uzama histerisizlik eğrileri Şekil 4.1.'te verilmiştir. ÇHTİ modellerinin çekme-basma davranışlarına ait yay karakteristikleri 3 model için birbirine benzemektedir. PÇHTİ diğer NÇHTİ ve GÇHTİ'ne göre daha fazla potansiyel enerjiye sahiptir. Düşük hız sayılabilecek hız değişimlerinin yay karakteristiğine önemli bir etkisi yoktur.

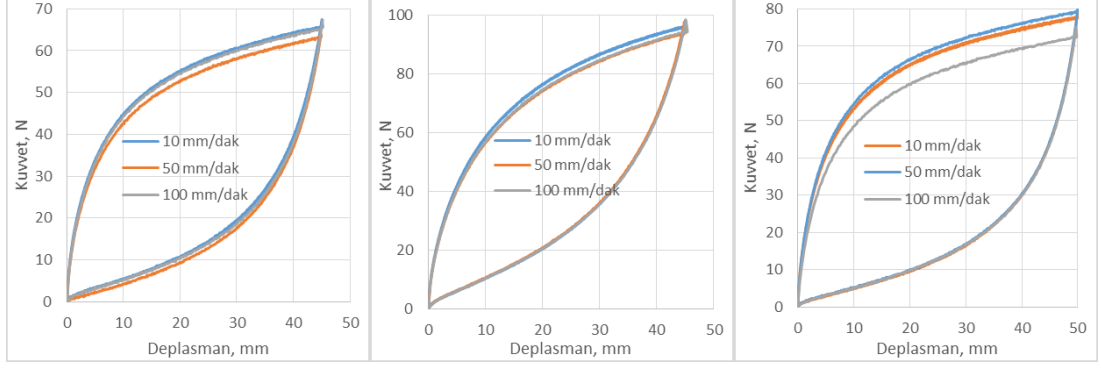

Şekil 4.1. Sırasıyla NÇHTİ, PÇHTİ, GÇHTİ Basma-Çekme yük-deplasman cevapları

Üretilen NÇHTİ, PÇHTİ, GÇHTİ'nin kesme yani yatay yöndeki testleri ile çeşitli hız ve yükleme koşullarında elde edilen kuvvet-uzama histerisizlik eğrileri Şekil 4.2.'de verilmiştir. ÇHTİ modellerinin izolatörün kesme yüküne maruz kalması durumunda, çekme-basma ya göre oldukça farklı davranış sergilemektedir. Modeller kesme yönünde basma yönüne göre daha az enerji depolamaktadır. Çekme-basma yönünde olduğu gibi yine PÇHTİ diğer NÇHTİ ve GÇHTİ'ne göre daha fazla enerji depolayabilmektedir. Yükleme hızının yay karakteristiğine önemli bir etkisi görülmemektedir.

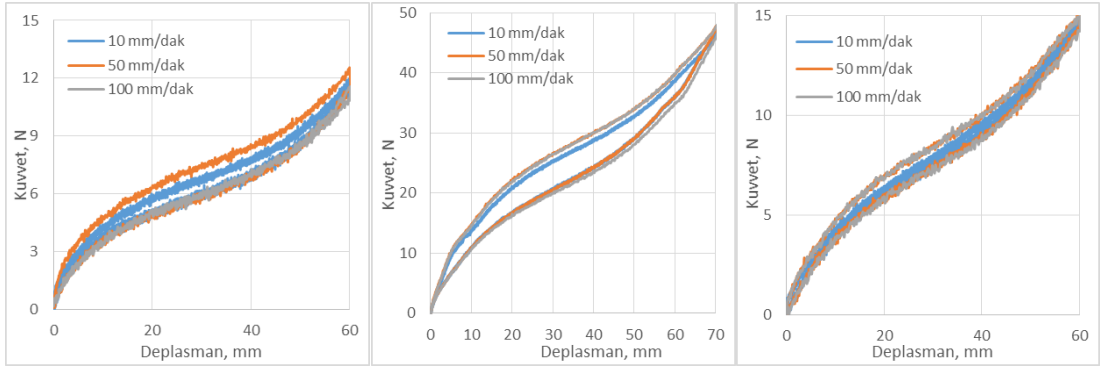

Şekil 4.2. Sırasıyla NÇHTİ, PÇHTİ, GÇHTİ kesme yük-deplasman cevapları

NÇHTİ, PÇHTİ, GÇHTİ'nin yuvarlanma yani dönme yönünde burulma yayı gibi çalışmasını temsilen yapılan testler ile elde edilen kuvvet-uzama histerisizlik eğrileri Şekil 4.3.'te verilmiştir. ÇHTİ modelleri basma testlerine olduğu gibi yuvarlanma

testlerinde de oldukça fazla potansiyel enerji üretmektedir. Yine PÇHTİ diğer NÇHTİ ve GÇHTİ'ne göre daha oldukça fazla enerji alanına sahiptir. Burada da yükleme hızının yay karakteristiğine etkisi hemen hemen hiç yoktur.

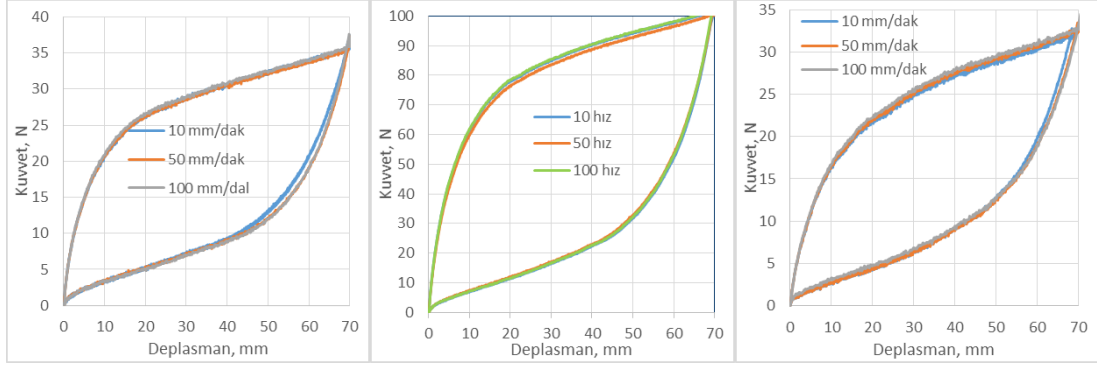

Şekil 4.3. Sırasıyla NÇHTİ, PÇHTİ, GÇHTİ yuvarlanma yük-deplasman cevapları

4.1.2. 7x7, 1x19 ve 7x19 ÇHTİ modellerinin yük-deplasman cevapları

Halat kesit geometrisinin titreşim karakteristiklerine etkisini incelemek amacıyla üretilen 7x7, 1x19 ve 7x19 ÇHTİ modellerinin kuvvet-uzama döngüleri incelenmiştir. 7x7, 1x19 ve 7x19 ÇHTİ modellerinin çekme-basma testleri sonucunda elde edilen kuvvet-uzama histerisizlik eğrileri Şekil 4.4.'te verilmiştir. 7x7, 1x19 ve 7x19 ÇHTİ modellerinin çekme-basma davranışlarının oldukça farklı karakteristiklere sahip olduğu görülmektedir. 7x7 ÇHTİ modelinin potansiyel enerjisi diğer iki modele göre oldukça fazladır. 7x19 ÇHTİ modelinin rijitliği diğer modele göre daha düşüktür. 7x7, 1x19 ÇHTİ modellerinin dinamik davranışı hıza göre değişmezken, 7x19 ÇHTİ modelinin davranışını hız az miktarda etkilemektedir.

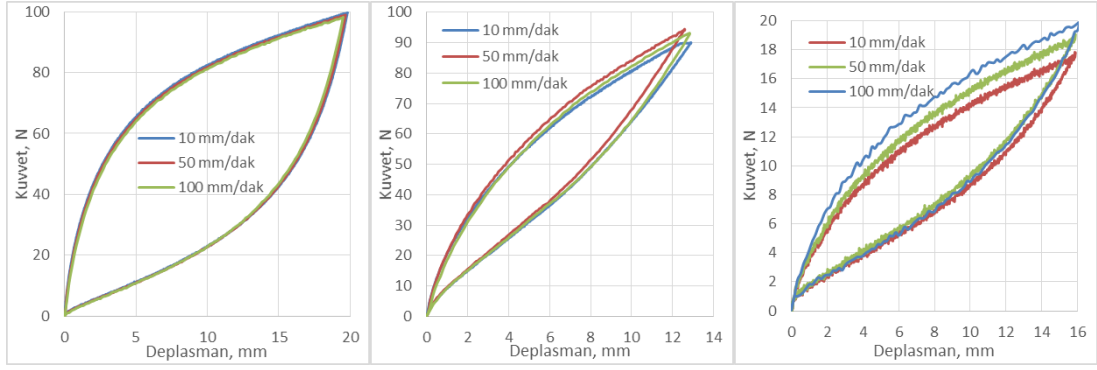

Şekil 4.4. 7x7, 1x19 ve 7x19 ÇHTİ Basma-Çekme yük-deplasman cevapları

7x7, 1x19 ve 7x19 ÇHTİ modellerinin keme yüküne karşı davranışı her döngü için hemen hemen aynıdır Şekil 4.5. Yani depolanan enerji miktarı çok azdır. Ancak 7x7, 1x19 ve 7x19 ÇHTİ modellerinin yay rijitlikleri farklıdır. 1x19 ÇHTİ modeli diğer iki modele göre daha rijit bir davranış sergilemektedir.

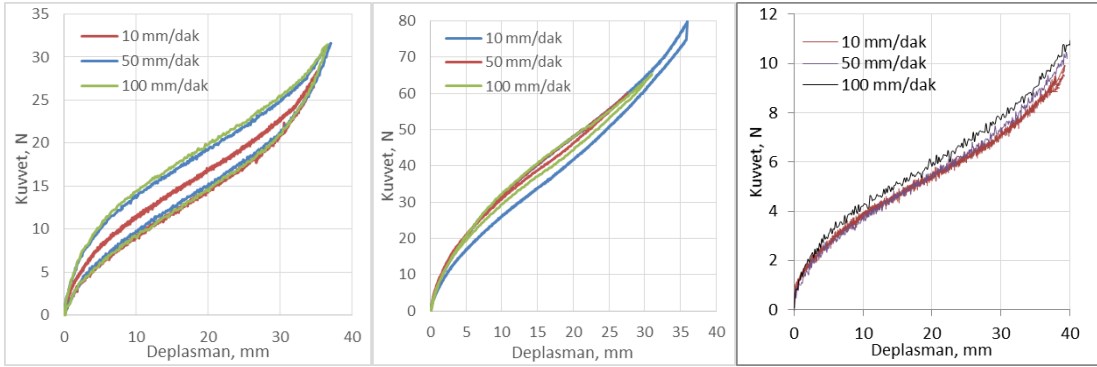

Şekil 4.5. 7x7, 1x19 ve 7x19 ÇHTİ Kesme yük-deplasman cevapları

7x7, 1x19 ve 7x19 ÇHTİ modellerinin yuvarlanma (burulma) yayı şeklinde çalışması durumunda kuvvet-uzama histerisizlik eğrileri Şekil 4.6.'da verilmiştir. 7x7, 1x19 ve 7x19 ÇHTİ modellerinin burulma davranışlarının oldukça farklı olduğu görülmektedir. 1x19 ÇHTİ modeli yine rijit bir davranış sergilemektedir. 7x7 ÇHTİ modeli en fazla potansiyel enerjiye sahip modeldir. Yükleme hızları dinamik davranışı az miktarda değiştirmiştir.

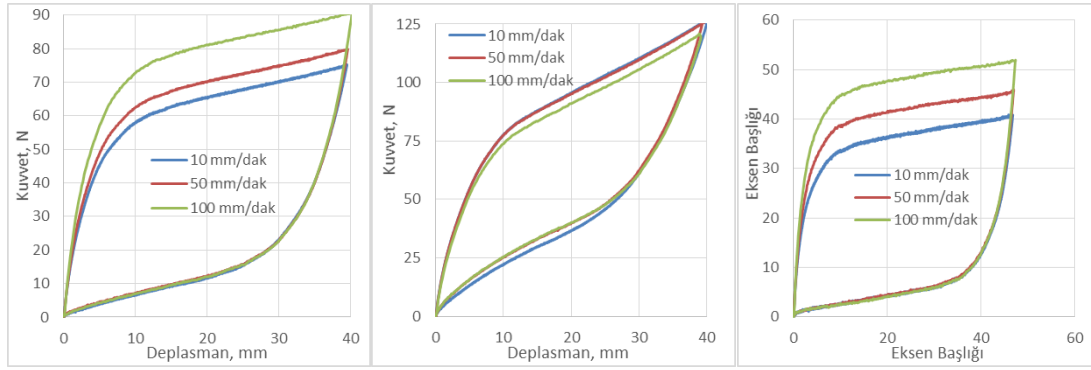

Şekil 4.6. 7x7, 1x19 ve 7x19 ÇHTİ Yuvarlanma yük-deplasman cevapları

4.1.3. ÇHTİ modellerinin yay katsayıları

NÇHTİ, PÇHTİ ve GÇHTİ modellerinin basma-çekme, kesme ve yuvarlanma kuvvet-uzama cevapları kullanılarak yay rijitlikleri elde edilmiştir. NÇHTİ, PÇHTİ ve GÇHTİ modellerinin çeşitli hızlar için bulunan yay katsayıları Tablo 4.1.'de verilmiştir. Yük hızının rijitlik değerlerine etkisinin çok az olduğu görülmektedir. ÇHTİ'lerin çalışma yönüne göre ve halat malzemesine göre rijitlikleri önemli derecede değişmektedir. Tüm çalışma doğrultularında PÇHTİ modelinin rijitliği en yüksek, NÇHTİ modelinin rijitliği en düşüktür.

Tablo 4.1. NÇHTİ, PÇHTİ ve GÇHTİ modellerinin k (N/mm) yay katsayıları

Çalışma yönü	Yükleme hızı	NÇHTİ	PÇHTİ	GÇHTİ
Basma-Çekme	10	1.0557	1.7382	0.7695
	50	0.9995	1.6899	0.7942
	100	0.9769	1.7526	0.7477
45 derece	10	0.17825	0.56268	0.2091
	50	0.16066	0.5688	0.1833
	100	0.19392	0.5617	0.2427
90 derece	10	0.12286	0.38434	0.1564
	50	0.07536	0.3146	0.17112
	100	0.01756	0.3262	0.1517

7x7, 1x19 ve 7x19 ÇHTİ modellerinin farklı hızlar için basma-çekme, kesme ve yuvarlanma kuvvet-uzama cevapları kullanılarak elde edilen yay rijitlikleri Tablo 4.2.'de verilmiştir. Yine yükleme hızının rijitlik değerlerine etkisinin önemsiz olduğu görülmektedir. ÇHTİ'lerin çalışma yönüne göre ve halat malzemesine göre rijitlikleri

önemli derecede değişmektedir. Tüm çalışma doğrultularında 1x19 ÇHTİ modelinin rijitliği en yüksek, 7x19 ÇHTİ modelinin rijitliği en düşüktür.

Tablo 4.2. 7x7, 1x19 ve 7x19 ÇHTİ modellerinin k (N/mm) yay katsayıları

Çalışma yönü	Yükleme hızı	1x19	7x7	7x19
Basma Çekme	10	5.202272	2.494697	0.695424
	50	5.425203	2.428936	1.142358
	100	5.301319	2.459534	0.702433
45 derece	10	1.440085	0.451793	0.211372
	50	1.40106	0.523	0.138526
	100	1.431602	0.488213	0.172359
90 derece	10	1.506591	0.527646	0.190056
	50	1.51199	0.493018	0.214697
	100	1.375105	0.529787	0.157144

4.2. Titreşim Testi Sonuçları

4.2.1. ÇHTİ modellerinin ivme ve frekans cevapları

Titreşim laboratuvarında bulunan sarsıcı çeşitli sinyallerle (harmonik sinyal, beyaz gürültü, swept sine) sürülerek, üzerine montajlanan ÇHTİ 0-100 Hz aralığında tüm frekanslarda 1 cm genlikte titreşime maruz bırakılmıştır. İvmeölçerler ve veri toplama sistemi ile ÇHTİ'nün ivme-zaman cevapları, frekans cevapları ve titreşim yalıtımı performansı verileri kaydedilerek analiz edilmiştir. Titreşim analizleri ile bütün ÇHTİ modellerinin doğal frekansları belirlenmiştir (bkz. Tablo 4.3.) ve titreşim yalıtım performansları belirlenmiştir. GÇHTİ modelinin ve 7x7 ÇHTİ modelinin doğal frekansı diğer modellere göre daha yüksek bulunmuştur. Tablo 4.3.'e göre halat malzemesi, kesit geometrisi ve yükleme koşullarının sistemin doğal frekansını oldukça değiştirdiği görülmektedir.

Tablo 4.3. ÇHTİ modellerinin doğal frekansları

	Dikey	Yatay		Dikey	Yatay
NÇHTİ	15.00	7.00	7x7	22.90	10.21
PÇHTİ	17.00	11.00	1x19	13.18	4.61
GÇHTİ	22.00	10.00	7x19	12.42	1.76

50 Hz frekansında alınan ivme ve frekans cevabı görüntüsü PÇHTİ modeli için Şekil 4.7.'de, NÇHTİ modeli için Şekil 4.8.'de verilmektedir. Şekiller alt kısım ve üst kısım olmak üzere iki kısımdan oluşmaktadır. Üstteki şekil ivme-zaman cevabını, alttaki şekil ise frekans cevabını ifade etmektedir. Her iki modelinde 50 Hz frekansında çok iyi bir titreşim yalıtımı sağladığı anlaşılmaktadır. Çünkü sarsıcı ivmesinin çok çok az bir kısmı ÇHTİ'nü etkilemektedir.

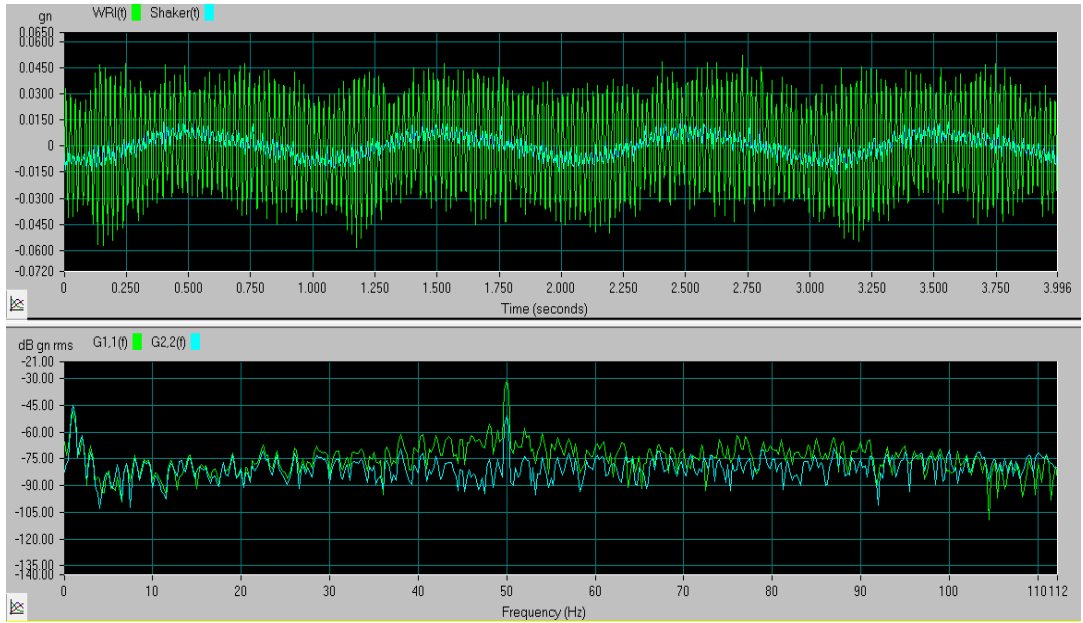

Şekil 4.7. PÇHTİ ivme ve frekans cevabı örneği

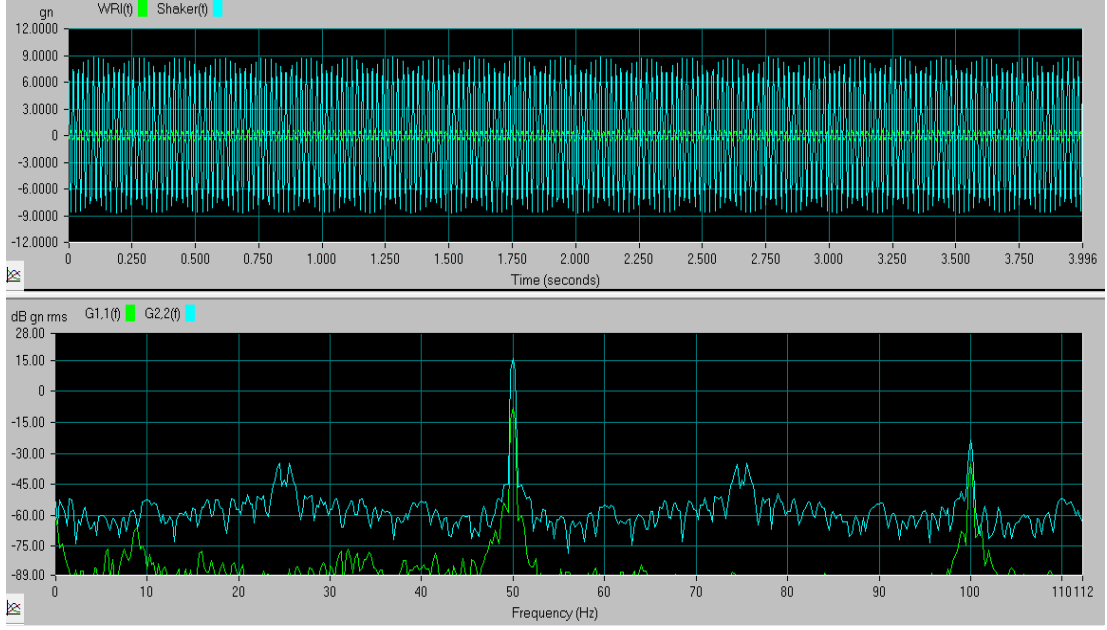

Şekil 4.8. NÇHTİ ivme ve frekans cevabı örneği

4.2.2. ÇHTİ modellerinin titreşim yalıtım performansları

Tüm ÇHTİ'leri sarsıcı vasıtasıyla 100 Hz'e kadar tüm frekanslarda tahrik edilerek titreşim yalıtım performansları incelenmiştir. Her bir modelin yatay ve dikey yönlerdeki frekans bazında titreşim yalıtım eğrileri Şekil 4.9. ve Şekil 4.10.'da verilmiştir. Halat malzemesi açısından değerlendirildiğinde, hem dikey hem yatay çalışma durumlarında titreşim yalıtımı en iyi olan model GÇHTİ modelidir. Halat kesit geometrisi açısından değerlendirildiğinde, titreşim yalıtımı en iyi olan model dikey yönde 1x19 ÇHTİ modeli yatay yönde ise 7x19 ÇHTİ modelidir. PÇHTİ modelinin kötü bir titreşim yalıtım performansı göstermektedir. Dikey yönde 7x19 ÇHTİ yatay yönde ise 1x19 ÇHTİ modelinin titreşim yalıtımı daha kötüdür.

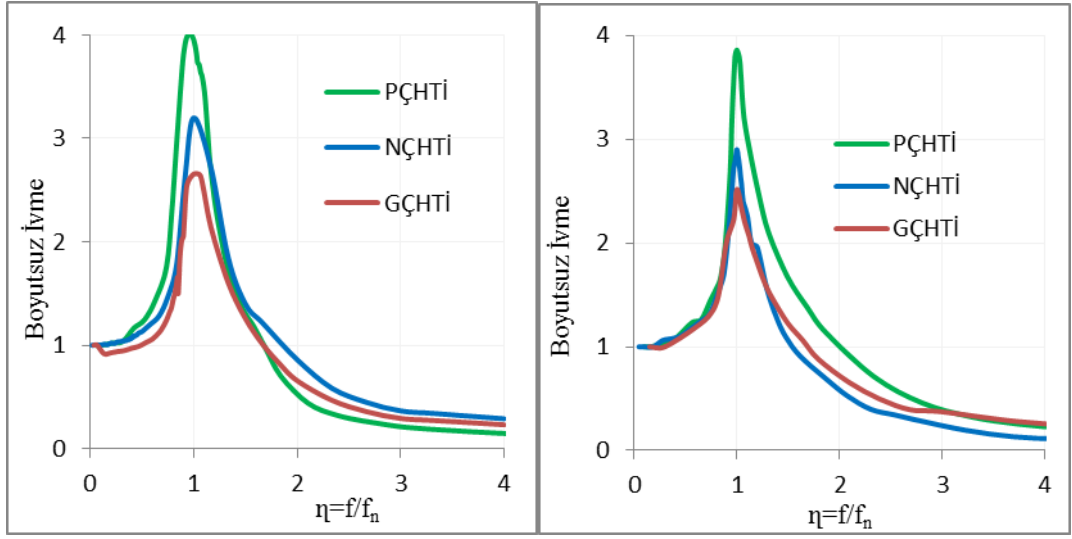

Şekil 4.9. NÇHTİ, PÇHTİ, GÇHTİ boyutsuz titreşim yalıtım performansları (sol-dikey, sağ-yatay)

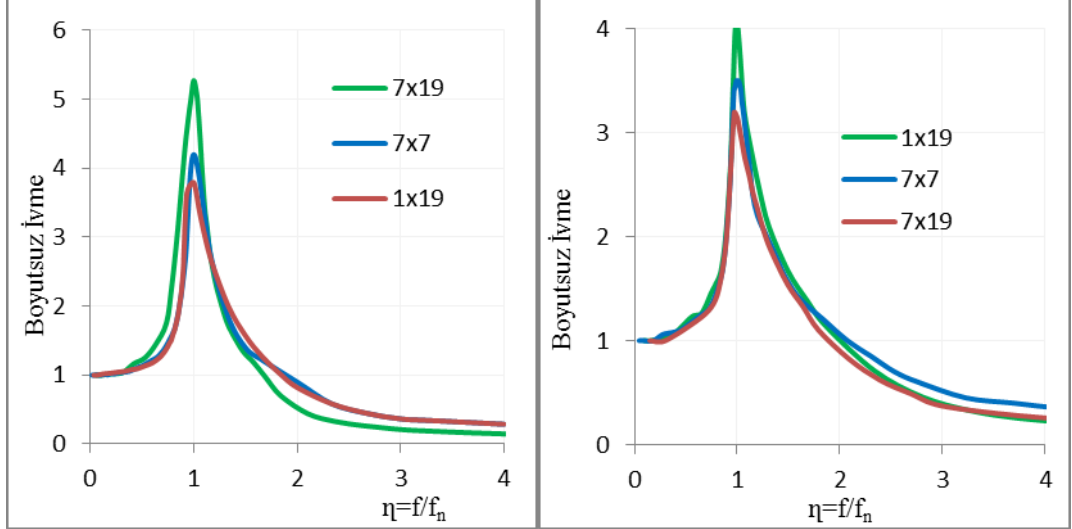

Şekil 4.10. 7x7, 1x19 ve 7x19 ÇHTİ boyutsuz titreşim yalıtım performansları (sol-dikey, sağ-yatay)

4.2.3. ÇHTİ modellerinin sönüm oranları

Sarsıcı sistemiyle tahrik edilen ÇHTİ modelleri rezonans frekansında sürekli rejim durumunda halinde çalışırken aniden tahrik kesilerek, ivmeölçerler yardımıyla serbest titreşim (geçici titreşim-transient response) cevapları elde edildi. Serbest titreşim cevapları kullanılarak logaritmik dekremantasyon metodu kullanılarak her bir ÇHTİ modelinin rezonans frekansındaki sönüm oranları hesaplandı. PÇHTİ ve GÇHTİ

modellerine ait alınmış örnek geçici titreşim cevapları Şekil 4.11. ve Şekil 4.12.'de görülmektedir.

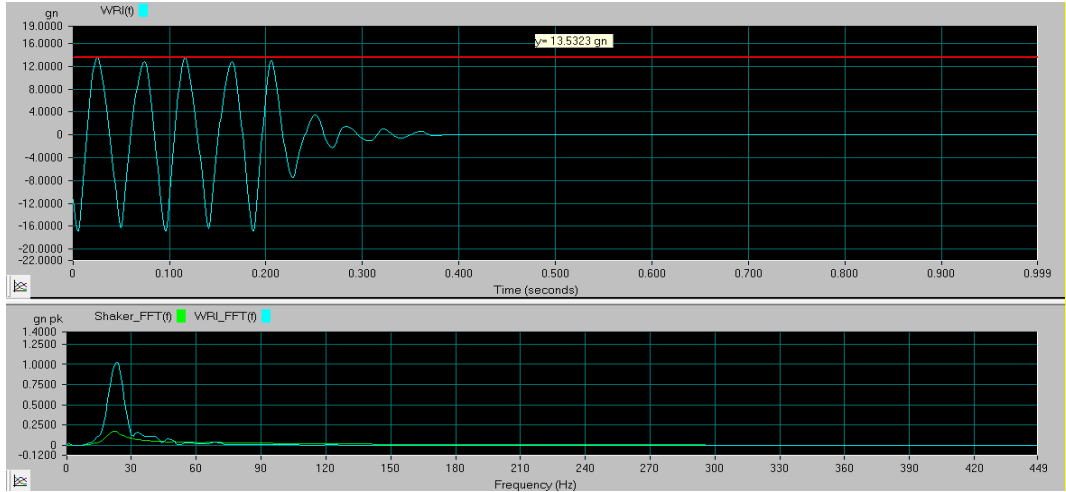

Şekil 4.11. PÇHTİ modeli sönüm testi

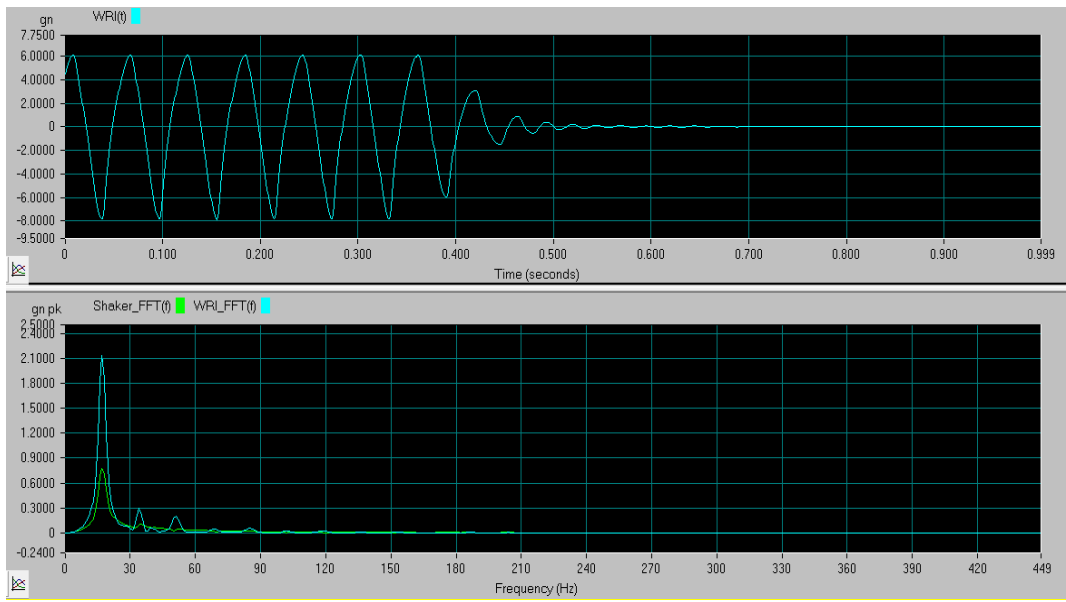

Şekil 4.12. GÇHTİ modeli sönüm testi

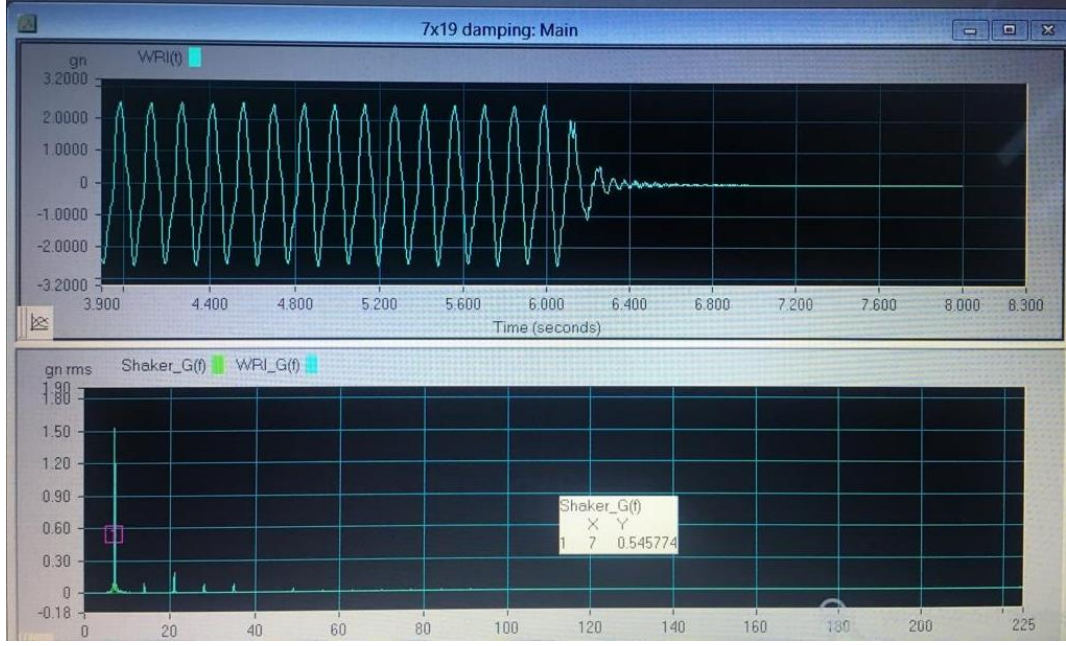

Şekil 4.13. 1x19 ÇHTİ modeli sönüm testi

Denklemler Hakkında

Denklemleri örnekteki gibi yazınız. Denklem parametrelerini tek tek açıklayınız.

Denklemleri mutlaka Word Nesnesi ile oluşturunuz. Kullandığımız denklemin numaralandırılma sıması örnekteki gibi sağa dayalı yapınız.

Serbest titreşim cevabında ardışık iki ivme genliğinin oranının logaritması alınarak δ logaritmik azalma bulunur.

$$\delta = \log \frac{a_n}{a_{n+1}} \quad (1)$$

Burada a_n serbest titreşim cevabında azalan herhangi bir ivme genliği, a_{n+1} ise ardışık veya $(n + 1)$. ivme genliğidir. Logaritmik azalma miktarı kullanılarak ta aşağıdaki gibi D sönüm oranı hesaplanabilir.

$$D = \frac{1}{\sqrt{1 + \left(\frac{2\pi}{\delta}\right)^2}} \quad (2)$$

NÇHTİ, PÇHTİ, GÇHTİ modelleri için bulunan sönüm parametreleri ve sönüm oranları Tablo 4.4.'te verilmiştir. Sonuçlara göre hem yatay hem dikey yönde GÇHTİ modelinin sönüm oranı en fazla, PÇHTİ modelinin sönüm oranı en düşüktür. Sönüm oranı sonuçları titreşim yalıtımı performanslarını da doğrulamaktadır.

Tablo 4.4. NÇHTİ, PÇHTİ, GÇHTİ modellerinin sönüm parametreleri

	Dikey			Yatay		
	NÇHTİ	PÇHTİ	GÇHTİ	NÇHTİ	PÇHTİ	GÇHTİ
a_1	5.85	2.99	7.84	3.19	1.76	7.91
a_2	1.48	0.96	1.45	1.25	0.85	2.66
δ	1.37	1.13	1.69	0.94	0.73	1.09
D	0.21	0.18	0.26	0.15	0.12	0.17

7x7, 1x19 ve 7x19 ÇHTİ modelleri için elde edilen sönüm parametreleri ve sönüm oranları Tablo 4.5.'te verilmiştir. Sonuçlara göre dikey yönde 1x19 modelinin sönümü, yatay yönde ise 7x19 modelinin sönümü en fazla çıkmıştır. Dikey yönde 7x19 modeli sönümü, yatayda ise 1x19 modeli sönümü en düşüktür. Bu modeller içinde, sönüm sonuçları titreşim yalıtımı performanslarını da doğrulamaktadır.

Tablo 4.5. 7x7, 1x19 ve 7x19 ÇHTİ modellerinin sönüm parametreleri

	Dikey			Yatay		
	7x7	1x19	7x19	7x7	1x19	7x19
a_1	5.84	6.85	2.99	7.69	3.19	1.97
a_2	1.45	1.48	0.96	2.66	1.25	0.56
δ	1.39	1.53	1.13	1.06	0.94	1.26
D	0.22	0.24	0.18	0.17	0.15	0.20

BÖLÜM 5. STANDARTLAR, ENDÜSTRİYEL BOYUT VE KISITLAR (Bu Bölüm Zorunludur)

5.1. Çalışmada Kullanılan Mühendislik Standartları

5.2. Çalışmanın Endüstriyel Boyutu

5.3. Gerçekçi Kısıtlar (Maliyet Analizi + en az 2 adet uygun olanı seçiniz.)

5.3.1. Maliyet analizi (Zorunludur)

5.3.2. Ekonomi

5.3.3. Çevre sorunları

5.3.4. Sürdürülebilirlik

5.3.5. Üretilirlik

5.3.6. Etik

5.3.7. Sağlık

5.3.8. Güvenlik

5.3.9. Sosyal ve Politik sorunlar

BÖLÜM 6. TARTIŞMA VE SONUÇLAR

Çalışma kapsamında iki farklı tür ÇHTİ tasarlanarak üretilmiş, yarı-statik kuvvet-uzama davranışı testleri ve titreşim testleri gerçekleştirilmiştir. İlk tür modellerde halat malzemesi ana bileşenin, diğer tür modellerde ise halat kesit geometrisinin ÇHTİ titreşim karakteristiklerine etkisi titreşim analizleri yardımıyla da deneysel olarak incelenmiştir. Halat malzemesinin titreşime etkisinin incelenmesi için NÇHTİ, PÇHTİ ve GÇHTİ modelleri, kesit geometrisinin etkisinin incelenmesi içinde, 7x7, 1x19 ve 7x19 ÇHTİ modelleri üretilmiştir.

Yapılan çalışmalar sonucunda ÇHTİ halat malzemesi ve halat kesit geometrisinin titreşim karakteristiklerine önemli derecede etki yaptığı görüldü. Düşük çalışma hızlarının ÇHTİ'nün histerisizlik eğrisine yani yay katsayılarının değişimine önemli bir etkisi yoktur. ÇHTİ farklı yükleme koşullarında kullanıldığında rijitlik değerleri önemli derecede değişmektedir. Halat malzemesinin paslanmaz çelik olması rijitliği artırmakta, nufleks esaslı olması ise düşürmektedir. Halat kesit geometrisinde 1x19 sarım modelinin kullanılması rijitliği yükseltmekte, 1x19 sarım modeli ise düşürmektedir. Halat malzemesinde galvaniz bileşeni ve 7x7 kesit yapısı doğal frekansı artırmakta dolayısıyla rezonans frekansını ötelemektedir. Yine galvaniz esaslı ÇHTİ'lerinin ve 1x19 ile 7x19 ÇHTİ'lerinin titreşim yalıtımı açısından tercih edilebileceği anlaşılmaktadır. Rezonans bölgesindeki titreşim yalıtımı iyi olduğundan dolayı, beklendiği gibi galvaniz halatlı ÇHTİ'lerinin sönüm oranları yüksek çıkmıştır. Dolayısıyla rezonans riskinin olduğu yerlerde galvaniz esaslı ÇHTİ kullanmak daha faydalı olacaktır.

KAYNAKLAR

KAYNAKLAR

Kullanılan kaynaklara tez içerisinde Harvard Referans Tekniđi (Soyadı, yıl) kullanılarak atıf yapılmıř ise KAYNAKLAR listesi ařađıdaki gibi hazırlanmalı ve ilk yazarın soyadına gre ve metin iinde verilen sıraya gre yerleřtirilmelidir.

- [1] «

- [8] Shibu. G et al, Analysis of a Three Layered Straight Wire Rope Strand Using Finite Element Method, Proceedings of the World Congress on Engineering 2011 Vol III, London, U.K..
- [9] Magnus Emil Myhre Bøe, Analysis of mooring wire rope termination with respect to bending fatigue, Master Thesisi, university of Stavanger, 2014..
- [1 Gerdemeli I. et al, Analysis with FEM of wire rope.
0]
- [1 John D. Reid, Development of Advanced Finite Element Material Models for
1] Cable Barrier Wire Rope, Technic Report, University of Nebraska, 2010. 2010..
- [1 Wire Rope Handbook, Cookes, 2002.
2]
- [1 MA Jun et al, Distribution of wire deformation within strands of wire ropes, J
3] China Univ Mining & Technol 18 (2008) 0475–0478.
- [1 Ali Semih ANIL, Eksenel Yüklü Tel Halat Demetlerinin Bilgisayar Ortamında
4] Yorulma Ömürlerinin İncelenmesi, Yüksek Lisans Tezi, İTÜ, 2011..
- [1 Christian Wokem, Fatigue prediction for strands and wire ropes in tension and
5] bent over sheave wheel, Doctor of Philosophy, University of Alberta, 2015..
- [1 Anne Nawrocki, Michel Labrosse, A finite element model for simple straight wire
6] rope strands, Computers and Structures 77 (2000) 345±359.
- [1 Cengiz Erdönmez, Modeling And Numerical Analysis Of The Wire Strand,
7] Journal of Naval Science and Engineering, 2009, Vol. 5 , No.1, pp. 30-38.

- [1 L. Xiang et al, Modeling of multi-strand wire ropes subjected to axial tension and
8] torsion loads, *International Journal of Solids and Structures* 58 (2015) 233–246.
- [1 Cengiz Erdönmez, Cevat Erdem İmrak, Modeling Techniques of Nested Helical
9] Structure Based Geometry for Numerical Analysis, *Strojniški vestnik - Journal of
Mechanical Engineering* 57(2011)4, 283-292.
- [2 Gordana M. Kastratović, Nenad D. Vidanović, Some Aspects of 3D Finite
0] Element Modeling of Independent Wire Rope Core, *FME Transactions* (2011) 39,
37-40.
- [2 Juan Wu, The finite element modeling of spiral ropes, *Int J Coal Sci Technol*
1] (2014) 1(3):346–355.
- [2 Nerea Otaño et al, Finite Element Simulation Of The Mechanical Behaviour Of
2] Wire Ropes, Comparison With Analytical Models And Experimental Tests, 11th
World Congress on Computational Mechanics (WCCM XI), Spain, 2014..
- [2 Bart C. de Jong, Master_thesis_Analytical and experimental analysis of the
3] capacity of steel wire ropes subjected to forced bending, Master Thesis, Delft
University of Technology, 2015..
- [2 Ghoreishi S.R. et al, Validity and limitations of linear analytical models for steel
4] wire strands under axial loading, using a 3D FE model, *International Journal of
Mechanical Sciences* 49 (2007) 1251–1261.
- [2 George A. Costello, *Mechanics of Wire Rope*, Wire Association International,
5] 2003.
- [2 V.Fontanari et al, Structural behaviour of steel ropes subjected to heavy thermal
6] transients simulating fire scenarios.

[2 Demetriades, G.F. et al, Study of wire rope systems for seismic protection of
7] equipment in buildings, Eng. Struc. 1993, Volume 15, Number 5.

[2 Wire Rope User Guide, Union A WireCo WorldGroup Brand, 2008.
8]

[2 Wire Rope Isolator Technologies, ENIDINE..
9]

[3 Kosar et al, Wire rope isolator with pinned bar and method for making same,
0] Patent US 6.406.011 B1, 2002..

[3 «<http://www.enidine.com/Products/CWRMain/>,» [Çevrimiçi].
1]

[3 <https://www.kaptancelik.com/celik-halat/galvanizli-celi-halatlar-guclu-ve->
2] [korozyona-dayanikli/](https://www.kaptancelik.com/celik-halat/galvanizli-celi-halatlar-guclu-ve-). [Çevrimiçi].

[3 <http://www.izmitcelikhalat.com/18x7-nuflex-donmez-celik-ozlu-celik-halat/>.
3] [Çevrimiçi].

[3 <http://www.kromtel.com.tr/urunler/tel/paslanmaz-celik-halat>. [Çevrimiçi].
4]

[3 «ENIDINE Wire Rope Isolator Technologies».
5]

[3 Erdem İMRAK et al, Çelik tel halat demetinin modellenmesi ve sonlu elemanlar
6] analizi.

[3 <http://www.hoanincs.com/new-product-wire-rope-isolator>.
7]

[3 <http://www.paccin.org/content.php?286-WIRE-ROPE-ISOLATOR>
8] [http-www-paccin-org-attachment-php-attachmentid-1515-stc-1](http://www.paccin-org-attachment-php-attachmentid-1515-stc-1).

[3 <http://www.novibration.com/cablemounts.htm>.
9]

[4 <http://www.novibration.com/cablemounts.htm>.
0]

ÖZGEÇMİŞ

..... yılında doğdu. İlk ve orta öğrenimini.....

Özgeçmiş sayfasında da numara yapılamaz. 1 paragraflık kısa özgeçmiş kullanılır. Yayınlar ve diğer özgeçmiş detayları maddeli şekilde kullanılmaz.